



[www.probbax.com](http://www.probbax.com)

# PRODUKT KATALOG

# 2024



ABFALLSYSTEME FÜR DEN AUSSENEINSATZ • ABFALLSYSTEME FÜR DEN INNENBEREICH  
• GETRENNTE ABFALLSAMMLUNG • GASTRONOMIEBEDARF • SANITÄRAUSSTATTUNG

# ÜBER DIE FIRMA

Seit seiner Gründung im Jahr 2005 hat Probbax® nicht nur in die Entwicklung nachhaltiger, leistungsstarker Produkte für Endkunden investiert, sondern auch in langfristige, ausgewogene Beziehungen zu seinen Handelspartnern. Heute ist die Marke Probbax® in mehr als 35 Ländern der Welt vertreten und genießt sowohl für die Qualität ihrer Produkte als auch für die Zuverlässigkeit ihres Kundendienstes Vertrauen. Ein erfahrenes Team, das auf Trends und Bedürfnisse achtet, bietet Lösungen für Unternehmen, die eine effektive Abfallsortierung und -sammlung für ihre Mitarbeiter einführen wollen, individuell oder kollektiv.

# INHALTSVERZEICHNIS

Abfallsysteme für den **Ausseneinsatz**

3-16

Abfallsysteme für den **Innenbereich**

17-26

**Getrennte Abfallsammlung**

27-40

**Gastronomiebedarf**

41-44

**Sanitärausstattung**

45-48

## CSR ENGAGEMENTS

HERSTELLEN → VERWENDEN → WIEDERVERWENDEN



RECYCELN



UMWANDELN



Gegenseitigkeit



Arbeitsschutz



Abfallverringerung



Zertifizierungen



Qualitätskontrolle



Respekt



Zahlungsfristen



Integrität der Lieferanten



Langlebigkeit



Partnerschaften



Vertraulichkeit



Recyclingfähigkeit

## MATERIALEN

50 BIS 100% RECYCLT - BIS ZU 100% RECYCELBAR

### KUNSTSTOFF

POLYPROPYLEN • PMMA • ABS

**Recycelt, recycelbar, wiederverwendbar**

Oft gemischt mit Neumaterial, um bestimmte Eigenschaften wie die Farbe zu erhalten.

### METALL

ALUMINIUM • EDELSTAHL • VERZINKTER STAHL

**100% recycelbar ad infinitum ohne Verlust der Eigenschaften**

### ALLOY

ALUMINIUM + POLYETHYLEN

**Recycelt, umwandelbar und wiederverwendbar ohne Verlust der Eigenschaften**

### KARTON VERPACKUNG

**Hergestellt aus recyceltem und wiederverwertbarem Material aus nachhaltiger FSC-Wirtschaft.**



**ENTDECKEN** SIE UNSERE PRODUKTE IN DIESER BROSCHÜRE ODER ONLINE

### INDIVIDUELLE SORTIERSTATIONEN

KONFIGURIEREN SIE EINE KUNDENSPEZIFISCHE SORTIERSTATION UND DRUCKEN SIE INDIVIDUELLE SORTIERANWEISUNGEN (DIN A4)

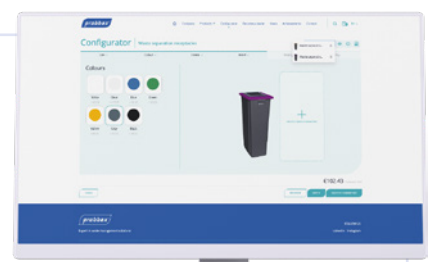

[WWW.PROBBAX.COM](http://WWW.PROBBAX.COM)



## Abfallsysteme für den **Ausseneinsatz**

**6-8.** Lösungen zur Wandmontage

**12-13.** Abfall+ Ascher Kombinationen

**9-11.** Standascher

**14-16.** Mülltrennung im Aussenbereich

# DER PROBBAX® MEHRWERT

Probbax® Aschenbecher Lösungen für die häufigsten Probleme

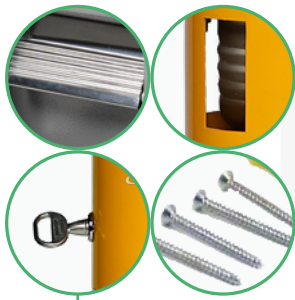

─ Verrostete Teile oder abblätternde Farbe verunreinigen die Wand.

**+ Schloß und Schrauben sind aus hochwertigem Edelstahl hergestellt.**

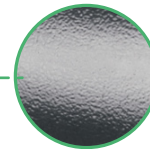

─ Glatte Oberfläche: schnell sichtbare Kratzer.

**+ Kratzfeste, raue Oberflächen.**



─ Eindringenes Regenwasser verursacht Verschmutzung und Rost. Scharfe Kanten und Ecken als Sicherheitsrisiko

**+ Abläufe im Boden der Produkte.**

**Alle Ecken sind abgerundet.**



─ Rauchbildung durch Brand des Inhaltes.

**+ Integrierte Systeme unterbinden die Sauerstoffzufuhr und somit die Rauchentwicklung.**



─ Verschiedene Schlüssel für verschiedene Ascher können verloren gehen.

**+ Ein Schlüssel passt zu allen Probbax® Aschern.**



─ Kompliziert zu entleeren. Inhalt kann auf den Boden fallen.

**+ Inneneimer sind einfach zu erreichen und einfach zu entleeren.**



─ Es gibt keine Einzelteile. Sollte ein Teil beschädigt sein, muss das ganze Produkt neu gekauft werden.

**+ Schlüssel, Inneneimer, Korpus oder Standfuss: alles ist als Ersatzteil lieferbar und erhöht die Lebensdauer des Produktes.**

─ Es ist keine Montage Anleitung oder Material dabei.

**+ Alles ist dabei: Anleitung, Schrauben und Dübel sowie natürlich die Schlüssel.**

# 7,7 MILLIARDEN

nicht biologisch abbaubare Zigarettenkippen werden jedes Jahr in der Natur entsorgt. Sie entsprechen:

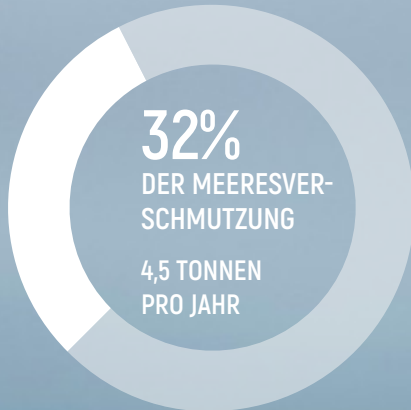

1 ZIGARETTENSTUMMEL  
=  
 7000 CHEMIKALIEN  
 500L VERSCHMUTZTES  
WASSER



200 ZIGARETTENKIPPEN  
WERDEN TÄGLICH AUF DIE  
FAHRBAHNEN VON AUTOBAHNEN  
GEWORFEN, UND ZWAR IN BEIDE  
FAHRRICHTUNGEN



Quellen: ademe.fr, The Guardian, Préfecture du Var, L'Indépendant.

## STRAND ASCHENBECHER

Polypropylen

Leicht, robust,  
feuerfest und  
UV-beständig



Mehr zu diesem  
Produkt  
Seite 11

AT-0990-DGRY

## NEU TASCHENASHER

Aluminium

Zum mitnehmen: ins Auto, in den Wald,  
an den Strand usw.

- Dank des Karabinerhakens lässt er sich leicht an Schlüsseln, Taschen oder Hosen befestigen.
- Ideal für die Entsorgung von Zigarettenkippen in Gegenden, in denen es keine Aschenbecher gibt.
- Der Scharnierverschluss hält Zigaretten und Gerüche im Aschenbecher.
- Einfach zu entleeren und zu reinigen, da der Boden abgeschraubt werden kann.



AT-0030-ALU

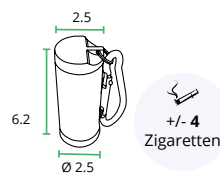

AT-0030



# LÖSUNGEN ZUR WANDMONTAGE

## RUND Pulverbeschichtetes Metall

### Kostengünstige Lösung zum Sammeln von Zigarettenkippen.

Geeignet vorzugsweise für geschützte Außenbereiche • Verzinkter Stahl mit UV-geschützter Epoxidbeschichtung  
 • Wird zusammengesetzt geliefert • Wandmontageset für eine schnelle Installation.

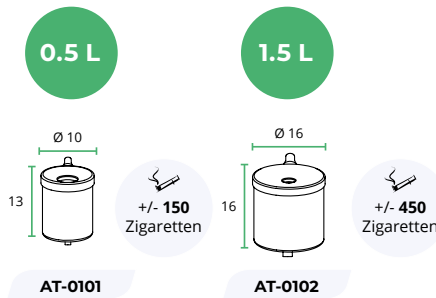

## VANDALISMUS-RESISTENT Pulverbeschichtetes Metall • Edelstahl 304

### Robuste Lösungen zum Auffangen von Zigarettenkippen.

Bündiger Aschenbecher mit abgerundeten Ecken • Dunkelgraue Versionen mit Anti-UV-Behandlung • Lieferung zusammengesetzt mit herausnehmbarem Innenbehälter. Schlüssel, Schablone für die Wandmontage und Schraubenset inklusive.

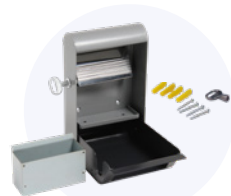
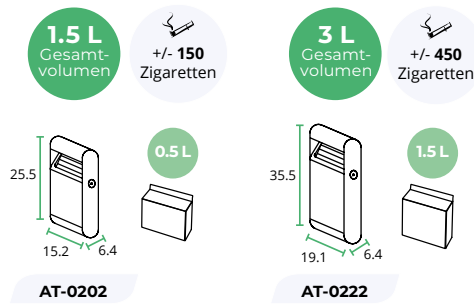

Wandmontagekit, Schlüssel, und abnehmbarer Innenbehälter inklusive.



AT-0222-DGRY

## 2 IN 1 Pulverbeschichtetes Metall • Edelstahl 304

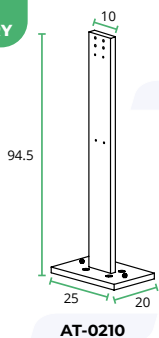
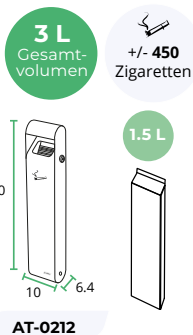

Wandmontagekit, Schlüssel, und abnehmbarer Innenbehälter inklusive.



Komplettes Set Seite 11

AT-0213

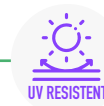

## MIT DACH **Edelstahl 304**

### Aschenbecher mit zeitlosem Design.

Aschenbecher komplett aus Edelstahl • Das Dach schützt den Inhalt vor Regenwasser • Schnell und einfach zu montieren  
• Inklusive Schrauben, Schlüssel und Montageschablone.



AT-0403-MSSTL

1.7 L

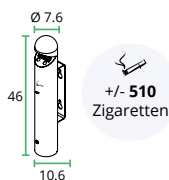

AT-0403



Verschlussene Klappe für die Entleerung von unten



AT-0403-MSSTL

## WANDASCHERSÄULE **Pulverbeschichtetes Metall • Edelstahl 304**

### Effiziente und diskrete Wandaschenbecher.

Robuste Edelstahlkonstruktion • Vermindert das Eindringen von Regen • Mit innerem Trichter, um Rauchentwicklung schnell zu ersticken • Schnelle und bequeme Wandmontage mit dem mitgelieferten Material und der Schablone • Erhältlich in 2 Ausführungen.



AT-0291-MSSTL AT-0291-DGRY

1.8 L

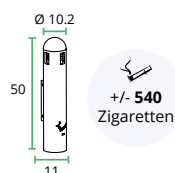

AT-0291



Einfaches Entleeren durch Bodenklappe



AT-0291-DGRY

## ASCHERSÄULE **Aluminium**

### Elegant und für alle Raucherbereiche geeignet.

Sehr rostbeständig • Besonders empfehlenswert für den Einsatz am Meer • Schnell und einfach zu installieren mit dem mitgelieferten Wandmontagekit und der Montageschablone • Wird mit einem Schlüssel geliefert.



AT-0303-ALU

1.4 L

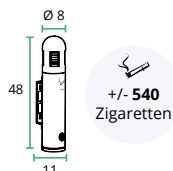

AT-0303



Einfaches Entleeren durch Bodenklappe



AT-0303-ALU

NEU



## HALBRUND Pulverbeschichtetes Metall

**Für überdachten Aussenbereich oder in der Nähe eines Eingangs.**

Schlichte Form und abgerundete Kanten • Aufstellung im Innen- oder Außenbereich • UV-beständige Beschichtung, Sackhalter und Edelstahlschrauben • Berührungslose Anwendung • Lieferung mit Schablone für die Wandmontage und Edelstahlschrauben • Der Sackhalter garantiert ein sauberes Aussehen und eine einfache Wartung.



WM-3021-DGRY  
WM-3041-DGRY



20 L  
35 19 49.5  
WM-3021

40 L  
40 21.5 66  
WM-3041



Integrierter Beutelhalter





Weisse Variante  
**Seite 20**



Geringe Größe



WM-3041-DGRY

## MIT ABFALLBEHÄLTER Pulverbeschichtetes Metall

**Sehr robust und stabil. Geringe Tiefe, aber großes Fassungsvermögen.**

Effektive Kombination zum Sammeln von Zigarettenkippen und kleinen Abfällen • Besonders geeignet für Bereiche, in denen eine Bodenmontage nicht zulässig ist • UV-behandelte Epoxidbeschichtung • Teile und Schrauben aus Edelstahl • Inklusive Schlüssel, Schrauben und Montageschablone.



AT-0252-DGRY



+/- 900 Zigaretten  
3 L  
14 L  
67 30 14  
AT-0252



Herausnehmbarer Aschereinsatz

Kippen Sie das Abfallfach, um es zu entleeren



Schloss aus Edelstahl





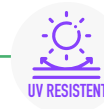

NEU • JULI 2024

## XL ASCHERSÄULE Pulverbeschichtetes Metall • Edelstahl 430

### Neue Variante mit großer Kapazität.

Mit integriertem Trichter und herausnehmbarem Innenbehälter • Erhältlich in 3 Ausführungen: satiniertes Edelstahl, graues Epoxid oder eine Mischung aus beiden • Am Boden zu befestigen • Ballast als Option.

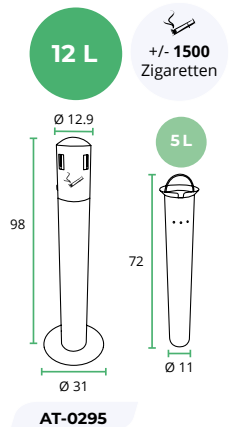

## BALLAST Polypropylen

Optioneller Ballast • Kompatibel mit Bodenbefestigung.

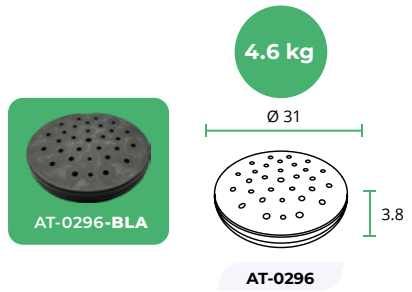

Mit AT-0295 -DGRY oder -DSTL

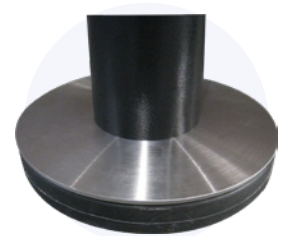

Mit AT-0295 -SSSTL



AT-0295-DGRY

## ASCHERSÄULE Pulverbeschichtetes Metall • Edelstahl 304

**Werden sehr häufig auf Terrassen oder an Gebäudeeingängen verwendet.**

Mit herausnehmbarem Innenbehälter • Rost und UV-Schutzbeschichtung • 5,3 kg Betonplatte im Standfuss für Stabilität  
 • Rauchschutztrichter • 4 Zugangspunkte zum Löschen von Zigaretten.

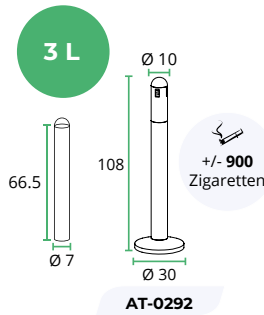

4 Zugänge zur Ausdrückplatte



Abnehmbare Haube für einfachen Zugang zum Innenbehälter



2,5L herausnehmbarer Innenbehälter mit Griff

### Aluminium

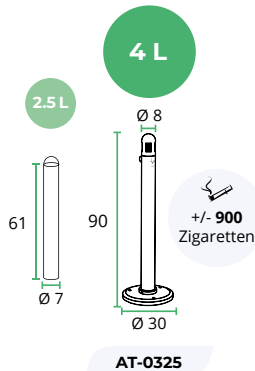

2,5L herausnehmbarer Innenbehälter mit Griff



### MIT DACH Edelstahl 304

**Zeitgemäßes Design für einen eleganten Aschenbecher.**

Vollständige Edelstahlkonstruktion • Design mit Dach zum Schutz des Inhalts vor Regenwasser • Beschwerter unterer Teil  
 • Schnell und einfach zu installieren • Wird gebrauchsfertig mit Schlüssel und Bodenbefestigungsset geliefert.

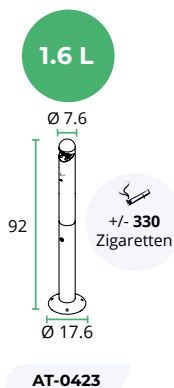

Klappe auf halber Höhe des Korpus zum Entleeren



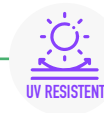

## KOMPAKT Pulverbeschichtetes Metall/Edelstahl 304 • Pulverbeschichtetes Metall

### Kompakte, aber effektive Lösung.

Standversion des schlanken Wandaschenbechers AT-0212.

Kombination aus Ascher Ref. AT-0212 und Standfuß AT-0210 (siehe Seite 6) • Der Standfuß muss am Boden befestigt werden • Inklusive Bodenbefestigungsset, Innenbehälter und Schlüssel.



AT-0213-SSDG AT-0213-DGRY

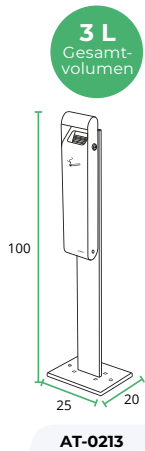

AT-0213



1.5 L



Einfacher Zugang zum herausnehmbarem Inneneimer



AT-0213-DGRY

## FEUERFEST Polypropylen V2-Zertifizierung

### Ideal für Hotels im Freien, Strandpromenaden, etc.

Wetterfest, UV- und stoßfest • Langlebige Farbe • Lieferung mit herausnehmbarem, verzinktem 10-Liter-Inneneimer • Ausdrückplatte aus Edelstahl • Werkzeuglose Montage für eine schnelle und einfache Aufstellung.



AT-0990-DGRY

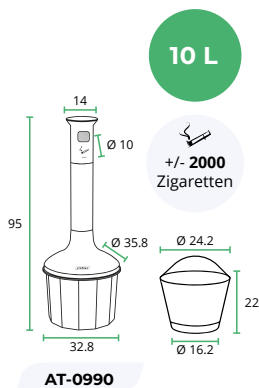

AT-0990

10 L



Kann auch am Boden befestigt werden, um Diebstahl zu verhindern



Abschließbar (Schloss nicht enthalten)



Ausgestattet mit einem herausnehmbarem Inneneimer



AT-0990-DGRY

## “TOTEM” Pulverbeschichtetes Metall

### Empfohlen für stark frequentierte Bereiche.

Sehr robuster Standascher mit großem Fassungsvermögen • Herausnehmbarer Inneneimer • Schlüssel im Lieferumfang enthalten • Aus verzinktem Stahl mit Anti-UV-Pulverbeschichtung • Ausdrückplatten aus Edelstahl, die von beiden Seiten des Aschenbechers zugänglich sind • Sehr stabil dank Betonfuss • Einfache Montage mit dem mitgelieferten Montagesatz und Bodenbefestigungsset.



AT-0232-DGRY

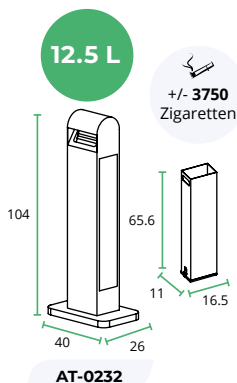

12.5 L



Eingebauter Trichter : um lang anhaltende Rauchentwicklung zu verhindern



Kein kippen zum Öffnen und Entleeren erforderlich



AT-0232-DGRY

# ABFALLSYSTEME FÜR DEN AUSSENEINSATZ

## KLASSISCHE SÄULE Edelstahl 304 • Pulverbeschichtetes Metall

**Für Innen- und überdachte Außenbereiche.**

Glatte Oberfläche, leicht zu reinigen und zu pflegen • Innenbehälter durch anheben des Aluminium-Aschenbechers zugänglich.

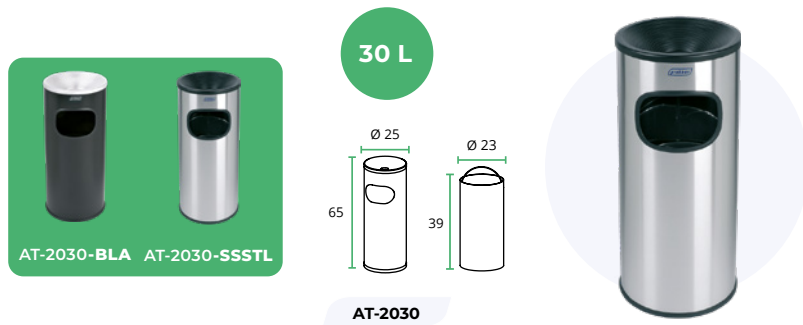

AT-2030-BLA

## ASCHERSÄULE MIT BEHÄLTER Pulverbeschichtetes Metall

**Kompakte, sehr robuste Kombination.**

Empfohlen für stark frequentierte Bereiche • 2 herausnehmbare Innenbehälter • Einfache Entleerung von der Seite des Behälters aus (Schlüssel im Lieferumfang enthalten) • Verzinkter Stahl mit Anti-UV-Epoxidbeschichtung • Ausdrückplatten aus Edelstahl sind von der Vorder- und Rückseite des Aschenbechers aus zugänglich • Betonfuss • Montagekit und Bodenbefestigungskit enthalten.

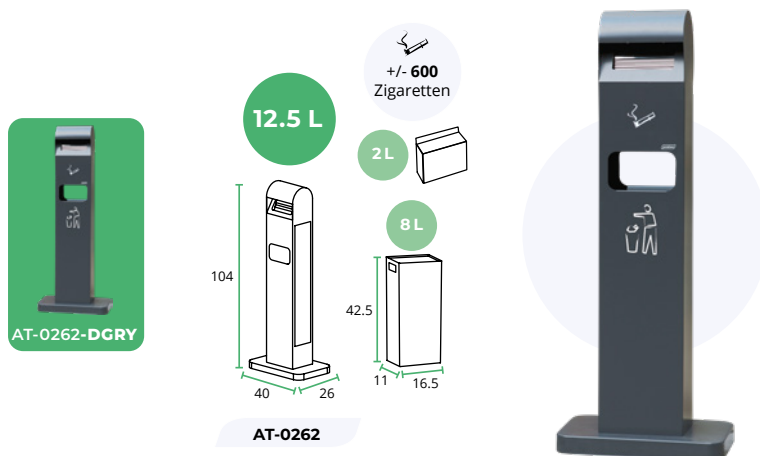

AT-0262-DGRY

DER PROBBAX  
MEHRWERT  
[Seite 4](#)

## BEHÄLTER MIT ASCHENBECHER Pulverbeschichtetes Metall



### Empfohlen für stark frequentierte Bereiche.

Getrennte Sammlung von Zigaretten und Abfall • Zugang von beiden Seiten, um Zigarettenkippen auszudrücken und Abfall zu entsorgen • Robuste Konstruktion aus verzinktem Stahl mit UV-beständiger Pulverbeschichtung • Schrauben und Schloss aus Edelstahl • Wird montiert mit Bodenbefestigungsset geliefert • Einfache Wartung: Herausnehmbare Innenbehälter für eine saubere und schnelle Entleerung, Schlüssel im Lieferumfang enthalten.

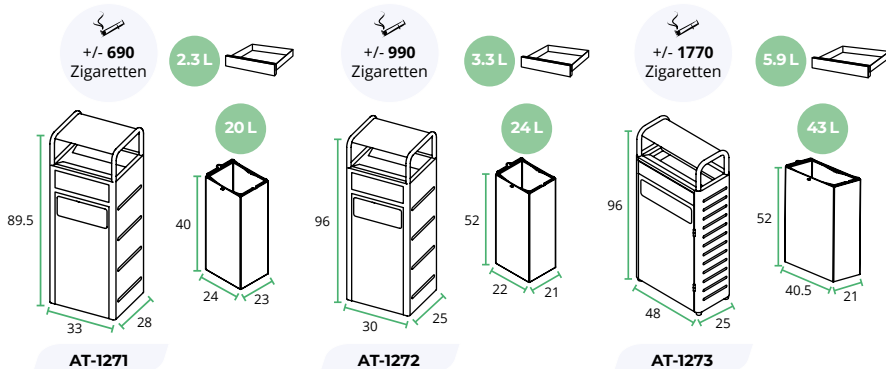

AT-1271-DGRY

## Pulverbeschichtetes Metall

### Kombinierte Sammlung von Zigaretten und Abfall.

Integrierter Trichter gegen Rauchentwicklung mit herausnehmbaren Innenbehältern aus verzinktem Stahl • Wird montiert mit Bodenbefestigungsset geliefert • Einfache Wartung: Schlüssel inbegriffen • Ausdrückplatten für Zigarettenkippen und Schloss aus Edelstahl • Zugang von beiden Seiten, um die Zigarettenkippen zu löschen • Saubere und schnelle Entleerung.

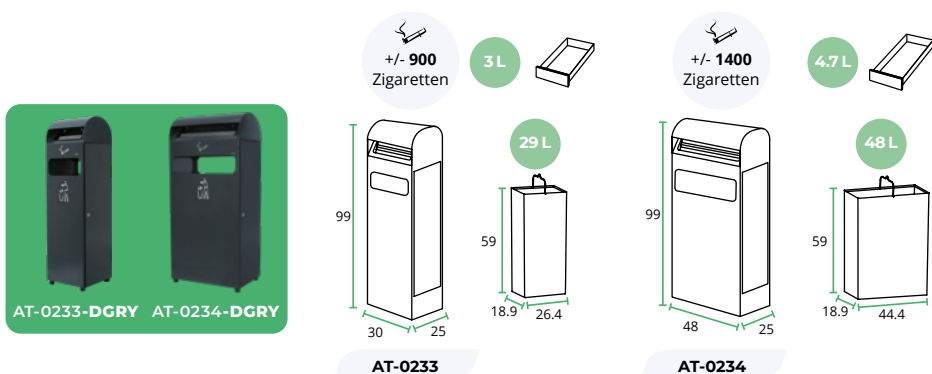

AT-0234-DGRY

NEU

## SELEKTIVE ABFALLSAMMLUNG IM FREIEN

ABFALLSTATIONEN Recycelte Lebensmittelverpackungen

100% RECYCLET  
RECYCELBAR  
INKLUSIV

### Neue Sammler aus einer Legierung von Aluminium und Kunststoff aus recycelten Lebensmittelkartons

In Europa in einer solidarischen Werkstatt hergestellt - Geringer CO<sub>2</sub>-Fußabdruck - Robust und langlebig - 3 Varianten erhältlich - 1 Einwurf mit Dach, 2 Einwürfe und 3 Einwürfe - Bodenbefestigung möglich - Abschließbare Tür, die ohne Schlüssel nicht geöffnet werden kann - Zur Kombination mit den 80L Probbax® Wertstoffsammlern, Farbe nach Wahl für eine bequeme und hygienische Abfallsammlung und -pflege.



WASSERFEST



HANDFREIE  
BEDIENUNG



INKLUSIV



UV RESISTENT



WARTUNGSFREI



GIFTSTOFFFREI



NICHT LEITEND



ROBUST



RECYCELBAR

Stabile  
Türaufhängung

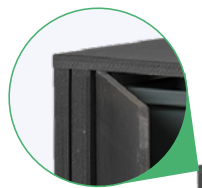

Schnelle &  
einfache  
Entleerung



Abschliessbar



4 stoßfeste  
Seiten



Schädlingsabweisend

NEUES MATERIAL AUS RECYCELTEN  
LEBENSMITTELVERPACKUNGEN

PAPPE  
POLYETHYLEN  
ALUMINIUM



Aluminium +  
Polyethylen = INNOVATIVES  
Material

PB-1090



Mehr Info über 80L  
Recycling Behälter  
[Seites 34-35](#)



WS-0121-CBLA

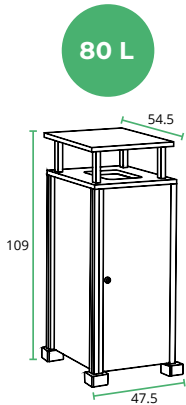

WS-0121



= 4950 Recycelte Lebensmittelverpackungen



WS-0112-CBLA

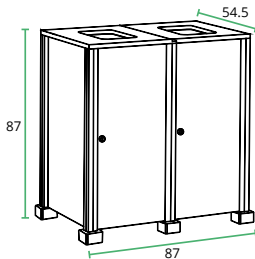

WS-0112



= 6715 Recycelte Lebensmittelverpackungen



WS-0113-CBLA

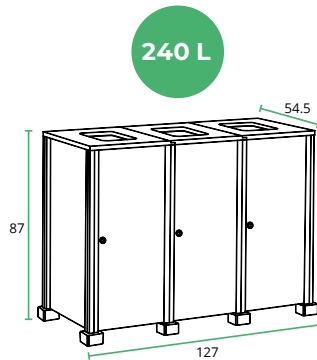

WS-0113



= 9605 Recycelte Lebensmittelverpackungen



## ZUBEHÖR FÜR ABFALLSTATIONNEN **Edelstahl 15/10**

**Metall-Sortierplatten, die an den Öffnungen der Stationen befestigt werden.**

Zur Auswahl: eine Platte mit runder Öffnung, eine mit runder Öffnung+Schlitz und ein Deckel mit Scharnier und Griff. Es ist möglich, eine Platte mit einem Deckel WS-0103 zu kombinieren.

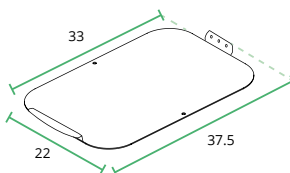
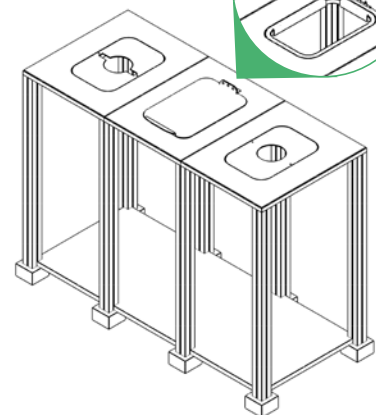
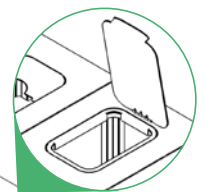

WS-0103

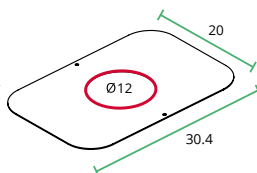

WS-0101

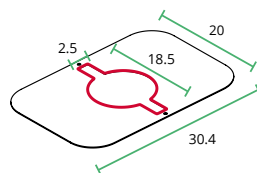

WS-0102



Passende Sticker  
Seite 53

# MODULARER OUTDOOR-MÜLLSACKHALTER Recycelte Lebensmittelverpackungen

Modulares Müllsackhaltersystem, das je nach Bedarf mit einer Reihe von Zubehörteilen kombiniert werden kann: von 1 bis 3 Einwüfe. Für Wand- oder Pfostenmontage, mit oder ohne Fuß. Hergestellt aus 75% recyceltem Material.

- B DECKEL**  
BH-5001-GRY
- E PFOSTENHALTERUNG FÜR 2 ODER 3 BEUTELHALTER**  
BH-5008-GRY
- A BEUTELHALTERUNG**  
BH-5000-GRY
- F PFOSTENHALTERUNG FÜR 1 BEUTELHALTER**  
BH-5005-GRY
- D FUß**  
BH-5003-GRY
- C PFOSTEN**  
BH-5002-GRY

**BH-5000**

**BH-5001**

**BH-5002**

**BH-5003**

**BH-5005**

**BH-5008**



**↓ 1 Einwurf**



**A**



**A + B**



**A + B + C**

## VARIANTEN FÜR DIE MÜLLTRENNUNG

**↕ 2 Einwüfe**

**↕ 3 Einwüfe**



**A x2 + B x2 + C + E**



Passende Sticker  
**Seite 53**

**STICKER-SHEET**





## Abfallsysteme für den Innenbereich

**18-19.** Abfalleimer und -körbe

**20.** Wandmontierte Behälter

**21-23.** Treteimer

**24-25.** Lobby-Behälter

**26.** Runde Behälter

## ABFALLEIMER UND -KÖRBE

### KLASSISCHE ABFALLKÖRBE **Recyceltes Polypropylen**

**Robust und einfach zu reinigen. Ideal für unter dem Schreibtisch.**

Langlebige Kunststoffkonstruktion. Stossfest, Rost- und kratzunempfindlich.



FR-1002-BLA FR-1003-BLA

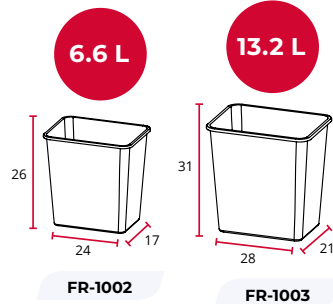

FR-1002

FR-1003



FR-1113-DGRY

### FEUERFESTE BEHÄLTER **Feuerfestes Polypropylen**

**Ideal geeignet für Büros oder Hotelzimmer.**

Hergestellt aus feuerhemmendem Kunststoff. Sollte der Inhalt Feuer fangen, verhindert das Material des Behälters die Ausbreitung. Das elegante Design passt in jede Umgebung und ist in 2 Größen erhältlich.



FR-1112-DGRY FR-1113-DGRY

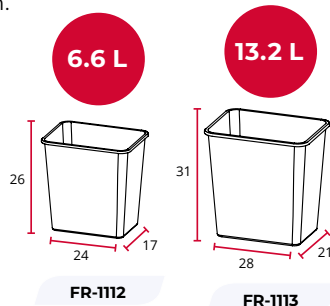

FR-1112

FR-1113



### LEDERÄHNLICH **Pulverbeschichtetes Metall / PVC**

**Lederähnliches Finish für einen modernen Look.**

Gummiring am Fuss zum Schutz des Produktes und des Bodens. Edlestahlring am Einwurf für ein modernes Aussehen.



WB-1042-BLA WB-1042-BRN

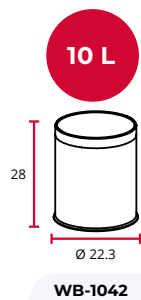

WB-1042



WB-1042-BLA

### DOPPELWANDIGE ABFALLEIMER **Pulverbeschichtetes Metall • Edelstahl 18/0**

**Ein praktischer und ästhetischer Eimer - Ideal für Hotels.**

Durch einen einzigartigen Aufbau bleibt der Müllbeutel verborgen. Erhältlich in 3 Farben und 2 Materialien. Gummiring am Fuss zum Schutz des Produktes und des Bodens. Edlestahlring am Einwurf für ein modernes Aussehen.



WB-1051-BLA WB-1051-BEI WB-1051-SSSTL

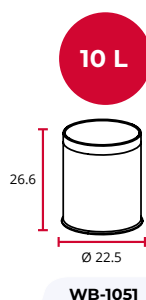

WB-1051



Abfallbeutel bleibt unsichtbar für einen eleganten Look



WB-1051-SSSTL

## EINFACHER BEHÄLTER **Polypropylen**

**Einfacher, leichter Behälter.**

Vielseitiger, silberner Kunststoffeimer ohne Deckel.



WB-0125-GRY

25 L

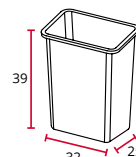

WB-0125



## SCHWINGDECKELEIMER **Recyceltes Polypropylen**

**Kostengünstige Lösung für eine Vielzahl von Umgebungen.**

Kippbarer Deckel für eine schnelle Abfallentsorgung. Mehrzweck-Behälter für Büros, Hotels, Campingplätze, Toiletten, Sporthallen, usw. 100% recyceltes Material.



ST-0210-GRY ST-0210-WHT  
ST-0225-GRY ST-0225-WHT  
ST-0250-GRY ST-0250-WHT

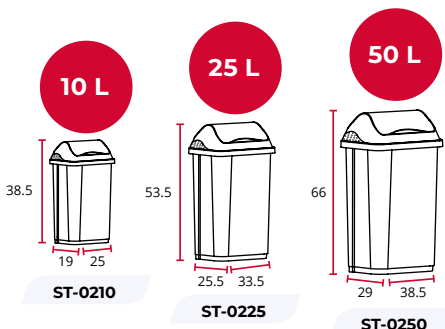

10 L

25 L

50 L

ST-0210

ST-0225

ST-0250



Nur die graue Version



## SLIM BEHÄLTER **Pulverbeschichtetes Metall • Polypropylen**

**Vielseitiger Behälter für enge Stellen.**

Erhältlich in grau, weiß oder schwarz. Klappdeckel (PB-1121) für den Gebrauch in der Breite. Klappdeckel (PB-1122) für den Einsatz in der Tiefe oder Breite. Wandmontage ist bei beiden Deckeltypen möglich.

20 L

Behälter mit Deckel



PB-1320-WHT

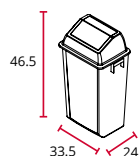

40 L

Behälter



PB-1140-GRY PB-1140-WHT

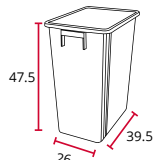

PB-1140-BLA



Deckel für PB-1140



PB-1121-GRY PB-1121-WHT

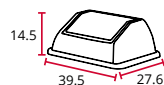

PB-1122-BLA

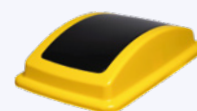
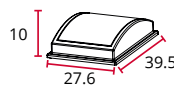

Kippdeckel für 40 L  
Sammelbehälter  
schwarz in  
der Kategorie  
Mülltrennung auf  
**Seite 31**

PB-1122



**Siehe nächste Seite**  
Alle Kits enthalten  
1 Behälter  
+ 1 Deckel  
+ 1 Wandhalterung  
+ Schrauben

Wandhalterung für PB-1140 und PB-1120



PB-1105-DGRY

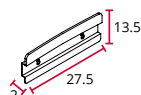

# WANDMONTIERTE BEHÄLTER

## SETS Polypropylen • Metall

### Fertig zur Montage: Behälter + Deckel + Wandhalterung + Schrauben.

Der Federpushdeckel ist abnehmbar und der Behälter mit Deckel passt perfekt an eine Wand. Einfache Montage: die Halterung an der Wand befestigen, dann den oberen Rand des Behälters auf der Halterung anbringen.

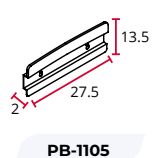
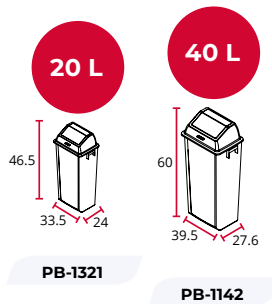

Halterung PB-1105 in den Artikelnummern PB-1321 und PB-1142 enthalten



### Zusammensetzung des Sets

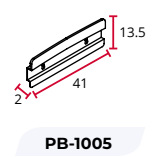
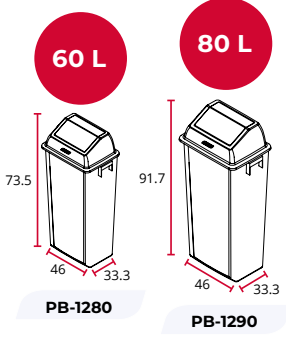

Halterung PB-1005 in den Artikelnummern PB-1280 und PB-1290 enthalten

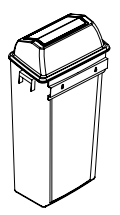

Weitere Eimer, Deckel und Zubehör im Mix & Match-Sortiment auf den [Seiten 34-35](#)



## HALB-RUNDE ABFALLBEHÄLTER Pulverbeschichtetes Metall

### Ideal für öffentliche Toiletten, Umkleiden, Schulen...

Mit ihrem eleganten Design und abgerundeten Ecken sind diese Abfallkörbe ideal für alle Umgebungen. Durch das mitgelieferte Montage-Set einfach anzubringen. Der Beutelhalter garantiert eine saubere und elegante Lösung.

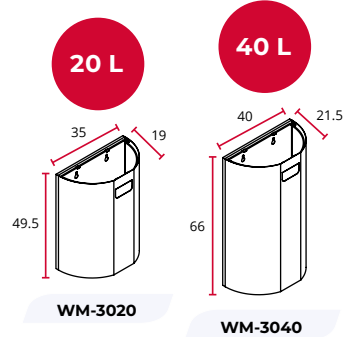

# TRETEIMER



## RUNDE TRETEIMER Pulverbeschichtetes Metall • Edelstahl 18/0

**3 Farben, 5 Fassungsvermögen, 2 Materialien.**

Ausgestattet mit einem herausnehmbaren Kunststoff-Innenbehälter mit Griff. Robustes Pedal mit Metallteilen für eine längere Lebensdauer. SO-6205-SSSTL hat einen gewölbten Deckel und einen breiteren rutschfesten Boden.

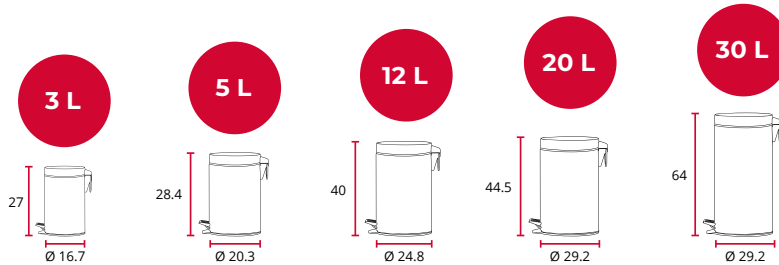

SO-6003-MBLA

SO-6005-MBLA

SO-6030-MBLA



SO-6003-MSSTL

SO-6005-MSSTL

SO-6012-MSSTL

SO-6020-MSSTL

SO-6030-MSSTL



SO-6003-WHT

SO-6005-WHT

SO-6012-WHT

SO-6020-WHT

SO-6030-WHT

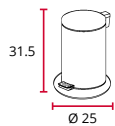

5 L

SO-6205-SSSTL



SO-6030-MBLA



SO-6005-MSSTL



Innenbehälter mit Griff

### FARBREFERENZEN

-MBLA MATTSCHWARZ -MSSTL EDELSTAHL POLIERT -WHT WEISS



## ANTIBAKTERIELLE TRETEIMER Recyceltes Polypropylen

**Beliebt bei Fachleuten in der Gastronomie und im Gesundheitswesen, um Abfälle zu entsorgen, ohne den Eimer zu berühren.**

Diese schwarze Version des Probbax®-Tretabfalleimers aus recyceltem Kunststoff ist durchgehend mit einem Silberionenwirkstoff durchsetzt, der die Vermehrung von Viren und Bakterien hemmt. Diese antimikrobielle und antibakterielle Eigenschaft ist langzeitstabil, wird bei Reinigungs- und Desinfektionsvorgängen nicht abgebaut und ist mit HACCP-Protokollen kompatibel.



SO-1230-BLA SO-1245-BLA SO-1270-BLA SO-1290-BLA

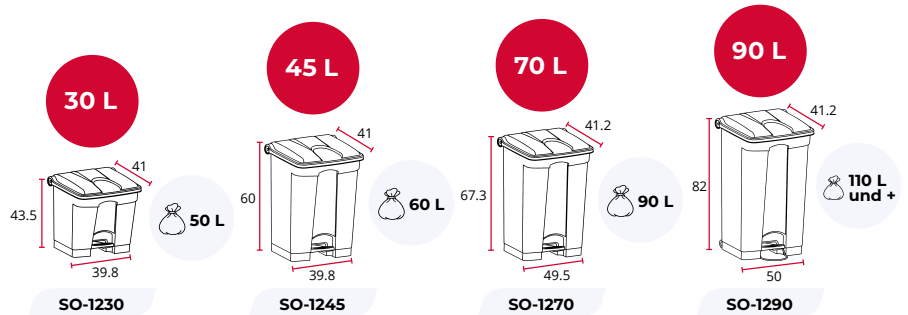

Den schwarzen Behältern liegt ein spezieller Aufkleber « Handschuhe und Masken » bei.

## WERTSTOFFPIKTOGRAMME INKLUSIVE

Weisen Sie denn verschiedenen Farben die Abfallart Ihrer Wahl zu. Jeder Eimer wird mit einem Set bestehend aus 6 Aufklebern geliefert.



Nur 90-Liter-Behälter sind mit 2 Rollen ausgestattet, um die Handhabung zu erleichtern.



## ROLLCONTAINER MIT PEDAL

Polyethylen/Polypropylen



HACCP  
KOMPATIBEL

### Lebensmittelecht und somit ideal für den Einsatz in professionellen Küchen. (EN840)

Ausgestattet mit einem großen Pedal für hygienische, handfreie Bedienung. Mit großen Rollen und Handgriff zum einfachen Transport. Robuste Kunststoff- und Metallkonstruktion für einen Temperaturbereich von -60°C bis +120°C\*.

\* Falls Produkt bei -60 ° C aufbewahrt wird, bitte den Container auf normale Temperatur aufwärmen lassen bevor Gebrauch.



SO-1120-WHT

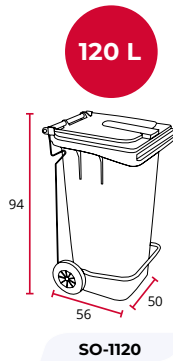

SO-1120



## ABFALLSACKSTÄNDER MIT GUMMIVERSCHLUSS Edelstahl 201/Edelstahl 304

### Eine leichte, robuste und effiziente Lösung.

Geschätzt für ihre einfache Nutzung und Wartung. Besonders geeignet für Bereiche, in denen Lebensmittel zubereitet werden, für den paramedizinischen und medizinischen Bereich oder für die Industrie. Öffnung in Form einer Brieftasche mit flexiblem Gummiband zum Festhalten des Beutels.



HACCP  
KOMPATIBEL



SO-2104-MSSTL SO-3104-MSSTL SO-3105-MSSTL

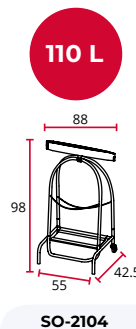

SO-2104

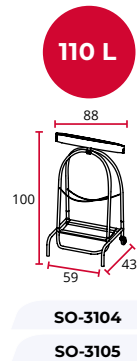

SO-3104

SO-3105



SO-3104-MSSTL



SO-2104

2 normale Räder



SO-3104

2 Gummiräder mit Bremsen,  
Durchmesser: 8cm



SO-3105

4 Gummiräder mit Bremsen, Ø. 8cm



Seitenbögen und Halteplattform



# LOBBY-BEHÄLTER

## MODULAR UND SELBSTLÖSCHEND

Pulverbeschichtetes Metall • Edelstahl 201



Ästhetische, feuerfeste Container, die mit der selektiven Sammlung kompatibel sind.

Dieses modulare Probbax®-Konzept besteht aus 2 Behälterformen, die einzeln oder in Kombination aufgestellt werden können. TÜV-Brandschutz Zertifizierung dank der Innenbehälter. Auswahl aus 4 attraktiven Lackierungen. Optionale Anzeigedisplays.

### Quadratisch



SE-4040-BLA SE-4040-SIL SE-4040-SSSTL SE-4040-WHT

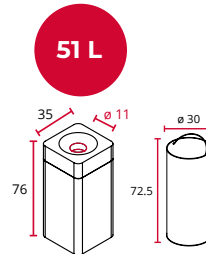

SE-4040



### Viertelkreis



SE-4140-BLA SE-4140-SIL SE-4140-SSSTL SE-4140-WHT

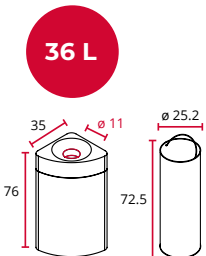

SE-4140



### Anzeige- displays



SE-4041-BLA SE-4041-SIL SE-4041-SSSTL SE-4041-WHT

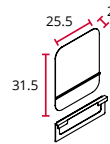

SE-4041



Siehe diese Behälter als  
Abfalltrennkombinationen  
[Seite 32](#)

### Flamm- löschend



SE-4140-SSSTL

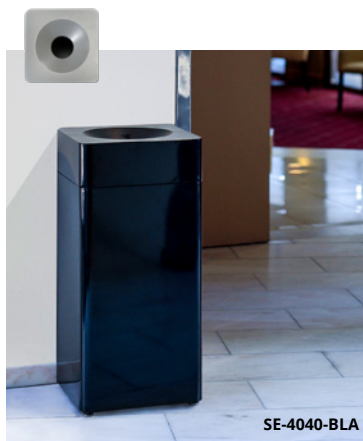

SE-4040-BLA



Einstellbare  
Füße



## BEHÄLTER MIT EINWURFÖFFNUNG Pulverbeschichtetes Metall

**Ideal für Geschäfte, Eingänge, Hallen oder Waschräume.**

Gepflegtes Aussehen und hochwertige Verarbeitung. Breite Öffnungen für eine schnelle, hygienische Abfallentsorgung. Abnehmbarer Deckel für schnellen Zugriff auf den Beutel. Geschützter Boden.



## “PUSH” DECKEL EIMER Pulverbeschichtetes Metall • Edelstahl 430 & 304

**Dekorative Lösung für den Innenbereich.**

Dieser klassische “PUSH” Deckel Eimer kann in einer Vielzahl von Umgebungen eingesetzt werden. Er ist mit einer selbstschliessenden, geräuscharmen Klappe versehen. Ein Gummiring am Fuss verhindert das Zerkratzen von Böden oder dem Produkt selbst.



# RUNDE BEHÄLTER



Polypropylen

## Sehr robuste & stabile Behälter.

Stabile und verstärkte Kunststoff Konstruktion für die Verwendung im Innen- oder Aussenbereich. Integrierte Griffe zur einfachen Handhabung sowie zusätzlich verstärkter Boden. Deckel und Fahrwagen als Option erhältlich für einen weiteren Einsatzbereich. Temperaturresistent von - 29°C bis + 60°C.



Für den Kontakt mit Lebensmitteln zugelassen.\*

\*Ausgenommen schwarze Behälter, schwarze Deckel und Fahrwagen.

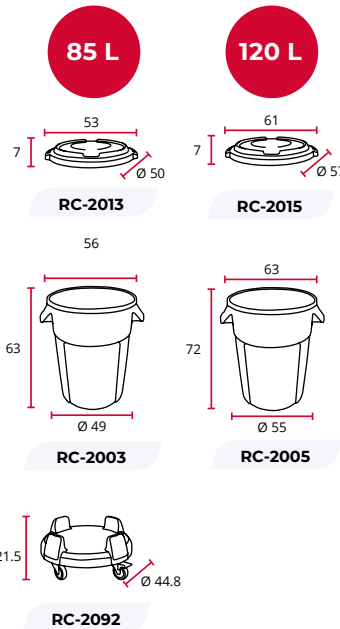

Nestbar und stapelbar



Der Boden des Behälters lässt sich auf dem Plattformwagen einstecken. 2 Positionen: **85L oder 120L**

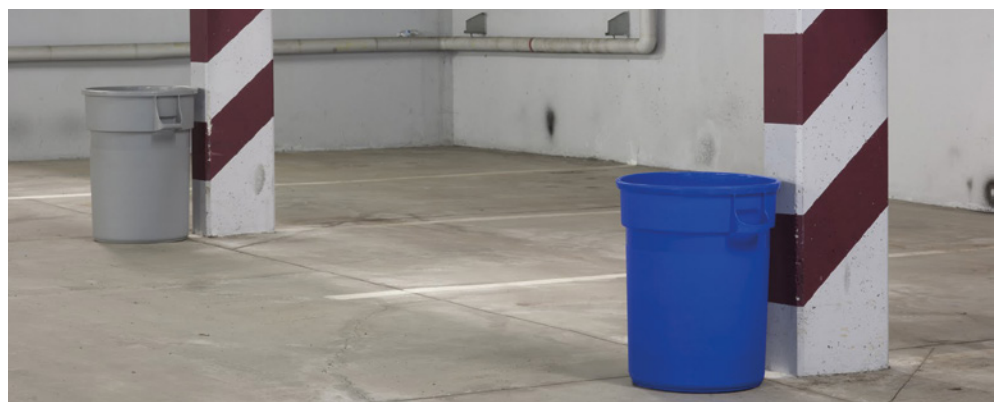



## Getrennte Abfallsammlung

### 28-29. Spezifische Sammlung ↓

- Transparente Behälter
- Bechersammler
- Bioabfall-Behälter

### 30-31. Sortierbehälter 2 oder 3 Fächer ↕ ↕

### 32-33. Lobby-Behälter ☒

### 34-37. MIX & MATCH SYSTEM

- Einsätze, Deckelrahmen und Behälter **A B C ☒**
- Deckel für Recycling-Behälter
- Zubehör

### 38-39. Tretabfalleimer

### 40. Runde Behälter

# SPEZIFISCHE SAMMLUNG



## TRANSPARENTE BEHÄLTER **PMMA** ↓

**Perfekt zum sammeln von kleinen, wiederverwertbaren Produkten.**

Sammeln Sie Batterien, Telefone, Brillen, Spenden usw. Maße der Öffnung: 11 x 3,8 cm. Gepolsterter Boden, um Geräusche beim Abstellen der Gegenstände zu reduzieren. Abschließbar mit beiliegendem Schlüssel. Kleines Modell für eine Theke oder ein Regal. Großes Modell ideal für die Aufstellung auf dem Boden. Hergestellt aus recycelbarem PMMA (Plexiglas).



BR-0025-CLR BR-0075-CLR

12 L  
BR-0025

37 L  
BR-0075

**INKLUSIVE**

Mitgelieferte Sortieraufkleber  
**Seite 54**

**STICKER-SHEET4**

BR-0025-CLR

## BECHERSAMMLER **Pulverbeschichtetes Metall** ↓ ↑

**Effiziente Bechersammlung in attraktiven Behältern.**

Ideal zum sammeln von Pappbechern neben Kaffeemaschinen, in Konferenzräumen oder Pausenbereichen. Die Becher werden direkt in die am Deckel angebrachten Röhren entsorgt. Für Becher bis zu einem Durchmesser von 8 cm. 2 Modelle erhältlich: nur Becher oder kombinierter Becher- und Abfallbehälter.

PB-3142-BLA PB-3143-BLA

**+60%**  
Die Becher stapeln sich automatisch in den Röhren.

Benutzen Sie ein oder zwei Müllbeutel am Beutelhalter.

PB-3142-BLA

40 L Gesamtvolumen  
PB-3142

40 L Gesamtvolumen  
PB-3143

NEU

## BIOABFALL-SAMMLER

70% recyceltes Polypropylen ↓

### Hygienische Sammlung von Lebensmittelabfällen.

Kleines Volumen für den Transport von Bioabfällen zur Sammelstelle. Mit Griff für den einfachen Transport. Leicht, kompakt und robust, aus recyceltem Material hergestellt. Spülmaschinenfest.

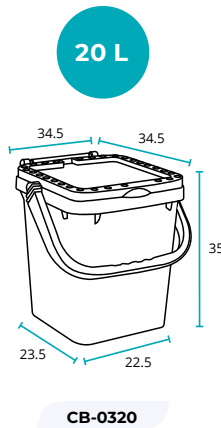
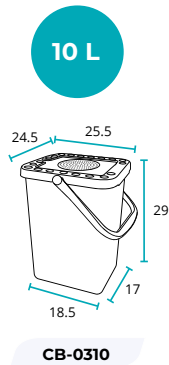
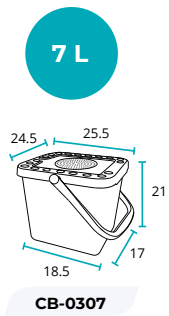
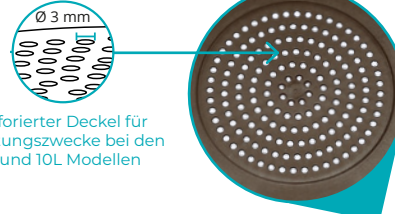

Stapelbar, Klappgriff hält den Deckel in geschlossener Position fest



Griff und Klappdeckel bei allen Modellen



## TRETEIMER ZUR BIOABFALLSAMMLUNG



NEU

-BRN BRAUN -DGRY DUNKELGRAU -GRY GRAU -WHT WEISS

	KORPUS	DECKEL	KOMBINATION
30 L	-DGRY (50% recycelt)	-BRN	SO-1230-DBRN
	-GRY	-BRN	SO-1230-GBRN
	-WHT	-BRN	SO-1230-WBRN
45 L	-DGRY (50% recycelt)	-BRN	SO-1245-DBRN
	-GRY	-BRN	SO-1245-GBRN
	-WHT	-BRN	SO-1245-WBRN
70 L	-DGRY (50% recycelt)	-BRN	SO-1270-DBRN
	-GRY	-BRN	SO-1270-GBRN
	-WHT	-BRN	SO-1270-WBRN
90 L	-DGRY (50% recycelt)	-BRN	SO-1290-DBRN
	-GRY	-BRN	SO-1290-GBRN
	-WHT	-BRN	SO-1290-WBRN



Antibakterielle Treteimer Seite 22

Details und vollständiges Sortiment Seite 38-39

# SORTIERBEHÄLTER

## 2 ODER 3 FÄCHER Pulverbeschichtetes Metall • Edelstahl 201



### Eine kompakte Sortierlösung.

Diese Behälter sind ideal für Hotels und Büros und können für die Sortierung von 2 oder 3 Arten von Kleinabfällen verwendet werden. Die Abfälle werden durch Anbringen von Aufklebern an den Griffen des Behälters gekennzeichnet. 6 Aufkleber werden mit jedem Behälter geliefert.

### 2 FÄCHER

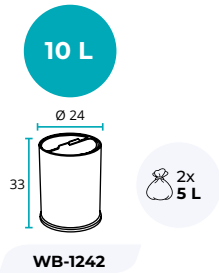

10 L



13 L

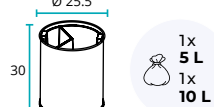

WB-1253



2 herausnehmbare Inneneimer bei Ref. WB-1242



2 herausnehmbare Inneneimer bei Ref. WB-1253



WB-1242-BLA

### 3 FÄCHER - BUNTE INNENEIMER

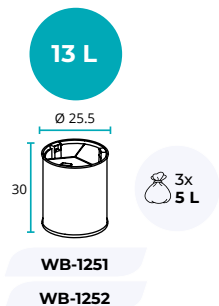

13 L

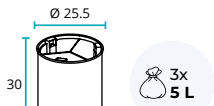

WB-1251

WB-1252



WB-1251:  
3 bunte Inneneimer  
oder  
WB-1252:  
3 schwarze Inneneimer



WB-1251-BLA

### 3 FÄCHER - SCHWARZE INNENEIMER



Siehe alle Sortieraufkleber **Seite 54**



STICKER-SHEET2



STICKER-SHEET7

# BEHÄLTER ZUR ABFALLTRENNUNG MIT DECKEL Pulverbeschichtetes Metall • Edelstahl 430

## Effiziente Lösung zur 3-Fächer Abfallsortierung.

Diese moderne Probbax® Lösung bringt Abfalltrennung in Konferenzräume, Büros, Teeküchen etc. Erhältlich in 2 Größen und 2 Ausführungen. Kommt mit 3 verzinkten Inneneimern, einfach zu entfernen durch integrierte Griffe.

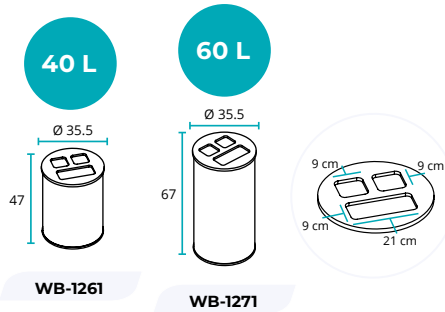

STICKER-SHEET3



Abfallkennzeichnung auf dem Deckel mit Piktogramm und/oder farbigen Aufklebern



# SLIM BEHÄLTER Polypropylen

## Mehrzweckbehälter für enge Räume.

Diese Behälter können mit oder ohne Schwingdeckel verwendet werden. Sie lassen sich leicht unter einen Schreibtisch oder eine Arbeitsplatte stellen. **Auf Seiten 18-19** finden Sie eine Version zur Wandmontage, die als Set verkauft wird.

### Deckel

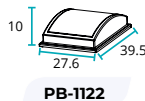

### Eimer



**70% RECYCLT**  
Schwarzer Eimer

### Set

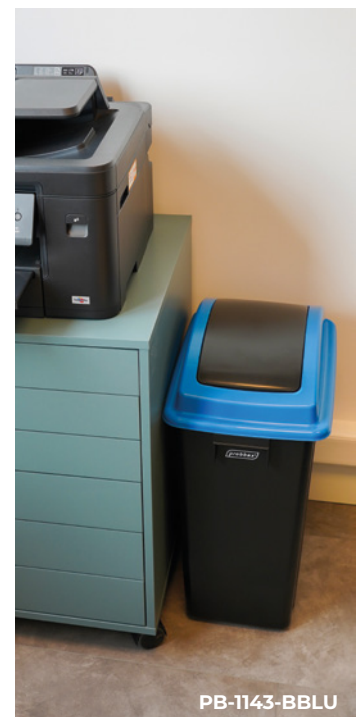

# LOBBY-BEHÄLTER

## MODULAR FEUERBESTÄNDIG Pulverbeschichtetes Metall • Edelstahl 201

Elegante Behälter in Form eines Viertelkreises oder eines Quadrats.

Sie können je nach verfügbarem Platz und Anzahl der Fächer kombiniert und durch Anzeigedisplays für die Sortieranweisungen ergänzt werden.



52 L   
SE-4040

36 L   
SE-4140

**FEUERFEST**  
TÜV Feuerfest-Zertifizierung  
 Zertifizierung V2



## KOMBINATIONSBESPIELE

**'Um die Ecke'**

**'Als Station'**

**'In einer Reihe'**

123 L  
Gesamt-  
volumen

72 L  
Gesamt-  
volumen

+ X3  
138 L  
Gesamt-  
volumen

Siehe alle Artikelnummer  
und Details  
**Seite 24**

Anzeigedisplays  
**Seite 24**



# RECYLING BEHÄLTER MIT EINWURFLOCH Edelstahl 430 & 201 ↓

**Eine dauerhafte, attraktive Lösung zur Vereinfachung der Abfallsortierung am Arbeitsplatz.**

Durch die große obere Öffnung kann der Abfall schnell in den Behälter geworfen werden. Die farbigen Deckel sind schön lackiert um sich an jede Einrichtung anzupassen. Mehrere Behälter können auch kombiniert werden, um eine Müllsortierstation zu schaffen.

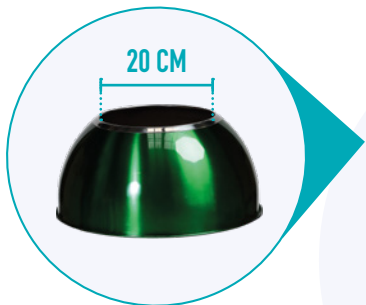
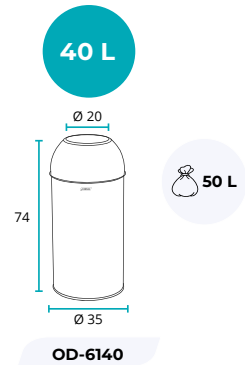

Sortieren und entsorgen von Abfällen ohne Berührung des Behälters



Ausgestattet mit einem inneren Beutelhalter und mit einem Schutzgummiring am Boden

Pausenraum



Tagungsraum



Empfangsbereich

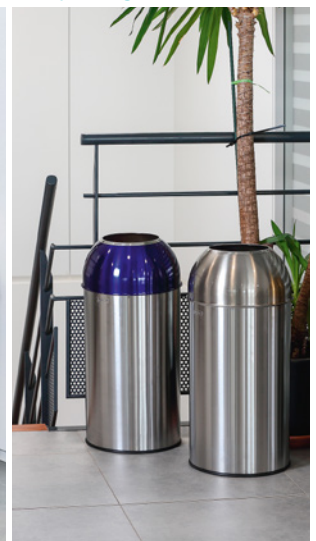

Siehe die schwarze und weiße Varianten auf **Seite 25**

# MIX & MATCH SYSTEM

## DAS KOMPLETTE RECYCLINGSYSTEM

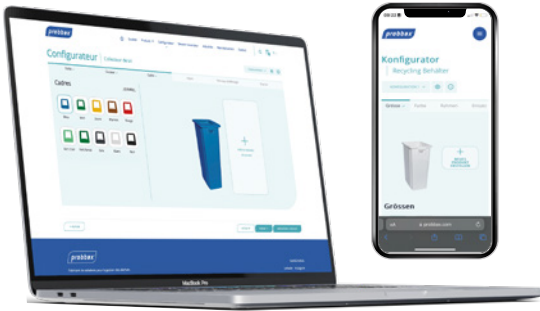

Erstellen und visualisieren Sie Ihre maßgeschneiderte Abfalllösung mit unserem Online-Konfigurator unter:

[WWW.PROBBAX.COM](http://WWW.PROBBAX.COM)

**A EINSÄTZE**  
Seite 35

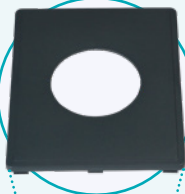

„klick“

**B RAHMEN**  
Seite 35



**SORTIERAUFKLEBER**  
Seite 35 und 55



**DISPLAY**  
und A4  
Anzeigenkonfigurator  
Seite 37

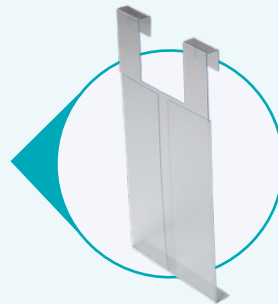

**C BEHÄLTER**  
Seite 35



**FAHRWAGEN**  
und Zubehör  
Seite 36



## A EINSÄTZE

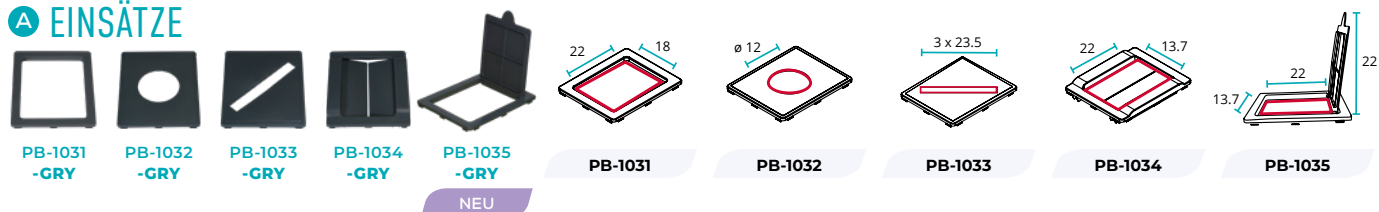

## B RAHMEN 60 L - 80 L



## SORTIERAUFKLEBER INKLUSIVE

Einfach einen Aufkleber auswählen, der zu Ihrer Deckelfarbe passt. Jeder Rahmen wird mit 6 Aufklebern geliefert.



STICKER-SHEET1

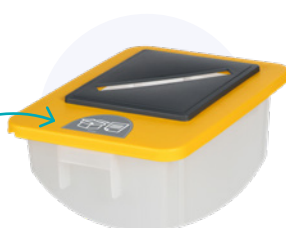

Neue Farbe und neuer Einsatz für die Bioabfallsammlung



Siehe nächste Seite für weitere Deckel, die mit Abfalltrennbehältern kompatibel sind

## C BEHÄLTER



\* Schwarze Behälter bestehen aus mindestens 50 % recyceltem Material.

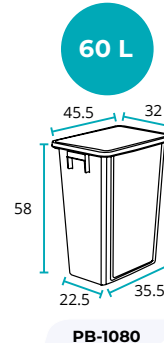

\* Schwarze Behälter bestehen aus mindestens 50 % recyceltem Material.

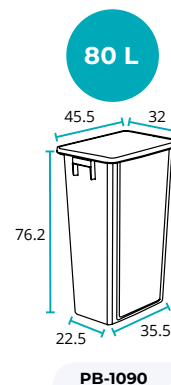

**50% RECYCLET**  
Schwarze Behälter bestehen mindestens 50 % aus recyceltem Material

Siehe Seite 42:

Lebensmittelechte weiße und transparente Ausführungen sind auch als mobile Behälter für Zutaten erhältlich.

## FARBREFERENZEN



## DECKEL FÜR WERTSTOFFSAMMLER

### FLACHDECKEL Polypropylen

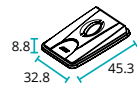

PB-1011

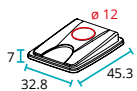

PB-1012

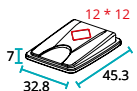

PB-1013

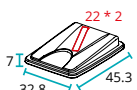

PB-1014



Seitenansicht

### HOCHDECKEL

#### Polypropylen

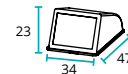

PB-1081

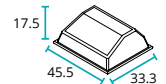

PB-1021



Siehe vollständige Sets von Wandbehältern mit Pushdeckel und Wandhalterungen

**Seite 20**

## MIX&MATCH ZUBEHÖR

### MONTAGESET

#### Pulverbeschichtetes Metall

Bestehend aus Halter & Schrauben.

Wandmontage-Set kann mit allen Deckelarten verwendet werden.

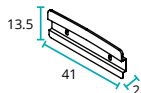

**Seite 20**

für weitere Behälter zur Wandmontage.

## FAHRWAGEN

#### Polypropylen/Pulverbeschichtetes Metall

Verbinden Sie die Wagen zu einer mobilen Abfallstation.

Rollwagen aus Kunststoff oder Metall. Einfacher Transport von vollen Behältern zu größeren Sammelstellen. Ausgestattet mit Schwenkrädern (2 mit Bremsen bei PB-1001-BLA). Tragfähigkeit der Wagen: 80 kg.

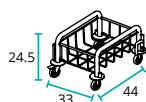

PB-1001

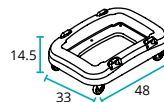

PB-1002



## VERBINDER

Edelstahl

### Behälter stabilisieren mit Verbindern.

Ein 2er Set um die Behälter sicher zu einer Einheit zu verbinden. Verbinders sind kompatibel mit Deckelnutzung.



PB-1006-SSSTL



## SCHLISSMECHANISMUS

Pulverbeschichtetes Metall

### Um den Zugang zu kritischen Abfällen zu verhindern.

Zweiteiliges Schlosssystem das an der Vorder- und -Rück des Sammlers angebracht wird. Inklusive Schlüssel AT-0200-KEY.



PB-1000-BLA



Vorderseite



Rückseite



## ANZEIGEDISPLAYS

PMMA • PVC

Die Displays helfen die Abfallart schnell und einfach zu erkennen. Die Displays sind passend für ein A4 Format, und sind für 60 L & 80 L sowie alle Deckel geeignet.

## KONFIGURATOR



Klare Anweisungen für eine effiziente Mülltrennung: Gestalten und drucken Sie Ihre A4-Plakate mit nur wenigen Klicks auf [www.probbax.com](http://www.probbax.com)



PB-1008-CLR PB-1009-CLR



PB-1009

Das hängende Display kann an der Front oder der Seite des Behälters angebracht werden



PB-1008

Das stehende Display wird am Griff des Behälters montiert. Montage Set inklusive



# AUFKLEBER ZUR ABFALLTRENNUNG FÜR TRETEIMER UND WERTSTOFFSAMMLER

Einen Aufkleber auswählen der zu der Deckelfarbe passt. Jeder Behälter/Deckel wird mit einem Satz von 6 Sortieraufklebern geliefert. Weitere Informationen zu allen Aufklebern finden Sie auf [Seite 54](#).

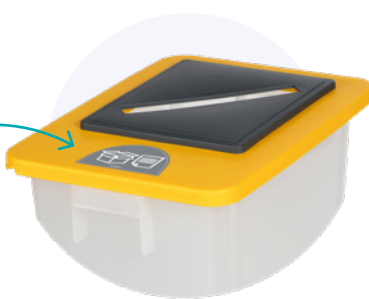

## TRETEIMER

Polypropylen ↓



**Ideal für die handfreie Bedienung in professionelle Umgebungen.**

Probbax®-Treteimer ermöglichen eine effiziente Mülltrennung am Arbeitsplatz. Die robusten, pflegeleichten Behälter sind in 4 Größen, einfarbig oder zweifarbig, erhältlich. Jedem Behälter liegt ein Set von 6 Aufklebern für die Deckel bei.

### EINFARBIG



**ANTIBAKTERIELL - 70% RECYCLT Seite 22**



**50% RECYCLT Seite 39**



**EINFARBIG Seite 39 und Seite 44**

### ZWEIFARBIG



**MIT WEISSEM KORPUS Seite 39**



**MIT GRAUEM KORPUS Seite 39**



**MIT RECYCELTEM KUNSTSTOFF 50% Seite 39**

### VERFÜGBARE GRÖSSEN

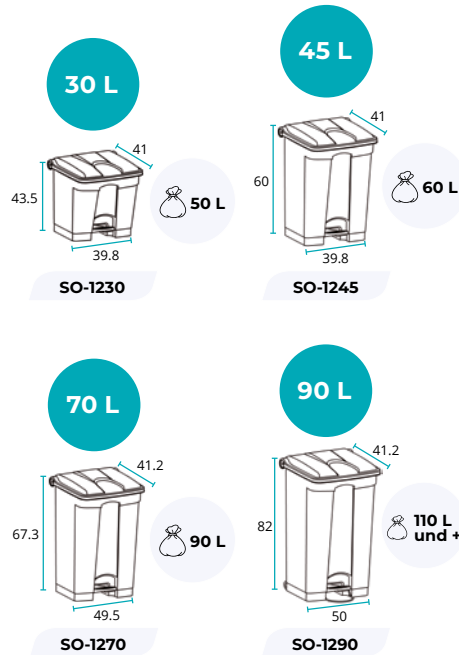

### AUFBAU DER ARTIKELNUMMERN

**BEISPIEL: SO-1230-WBLU**



### FARBREFERENZEN

- BLA
- SCHWARZ
- BLU
- BLAU
- BRN
- BRAUN
- GRN
- GRÜN
- DGRY
- DUNKEL GRAU
- GRY
- GRAU
- RED
- ROT
- WHT
- WEISS
- YEL
- GELB

## EINFARBIG



## ZWEIFARBIG - MIT WEISSEM KORPUS



## ZWEIFARBIG - MIT GRAUEM KORPUS



## ZWEIFARBIG - MIT RECYCELTEM KUNSTSTOFF 50%



# RUNDE BEHÄLTER

Polypropylen ↓



## Stabile, leicht zu transportierende Behälter.

Solide Konstruktion mit verstärkten Kanten und Böden, für den Innen- und Außeneinsatz. Die aufsteckbaren Deckel ermöglichen das Stapeln der Behälter. Große Griffe erleichtern die Handhabung und ermöglichen das Ineinanderschachteln von Behältern ohne Verkleben. Deckel und fahrbare Untersätze sind praktisches Zubehör für jeden Bedarf. Temperaturbeständigkeit -29°C bis +60°C.

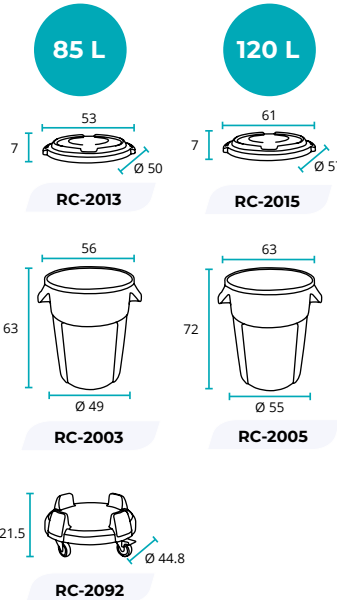





## Gastronomiebedarf

### 42. Lebensmittelechte Behälter

- Schmale Behälter
- Runde Behälter

### 43-44. Abfallbehälter

- Abfallsackständer
- Pedaleimer

# LEBENSMITTELECHTE BEHÄLTER



## SCHMALE BEHÄLTER Polypropylen

### Zur Lagerung von Lebensmitteln in Grossküchen oder Lagerräumen.

Das Set besteht aus einem weissen oder durchsichtigen Deckel und einem Transportwagen. Die Zutatenbehälter ( mit oder ohne Deckel) sind mit 60 oder 80 Litern Fassungsvermögen erhältlich und können mit Hilfe der Wandhalterung Ref PB-1005 an der Wand aufgehängt werden. Die Rollwagen in Einheitsgrösse können verbunden werden.



## RUNDE BEHÄLTER Polypropylen

### Lebensmittelechte Behälter Für die Lagerung und den Transport von Lebensmitteln.

Der Fahrwagen ist verstellbar passend zu beiden Containergrössen. Die Griffe sind rutschfest. Die Behälter sind stapelbar und nestbar.



# ABFALLBEHÄLTER

## ABFALLSACKSTÄNDER Edelstahl 201/Edelstahl 304

**Eine leichte aber effiziente und robuste Lösung.**

Besonders beliebt wegen der einfachen Bedienung und Wartung.



HACCP  
KOMPATIBEL

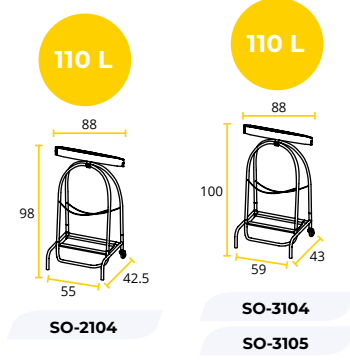

SO-3104-MSSTL



SO-3104 & SO-3105 aus 304 Edelstahl und mit Gummirollen ausgestattet (8cm Durchmesser)

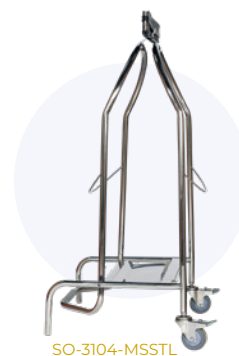

SO-3104-MSSTL

## PEDALEIMER Polyethylen/Polypropylen

**Lebensmittelecht und somit ideal für den Einsatz in professionellen Küchen. (EN840)**

Ausgestattet mit einem großen Pedal für hygienische, handfreie Bedienung. Mit großen Rollen und Handgriff zum einfachen Transport. Robuste Kunststoff – und Metallkonstruktion für einen Temperaturbereich von -60°C bis +120°C\*. \*Falls Produkt bei -60 °C aufbewahrt wird, bitte den Container auf normale Temperatur aufwärmen lassen bevor Gebrauch.



SO-1120-WHT

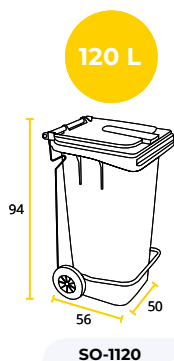

## Polypropylen

### Ein Muss für die Gastronomie.

Langlebig, hygienisch und effizient. Geräuschloses Öffnen und robustes Fußpedal. Breiter Deckel zur Eindämmung von Gerüchen.

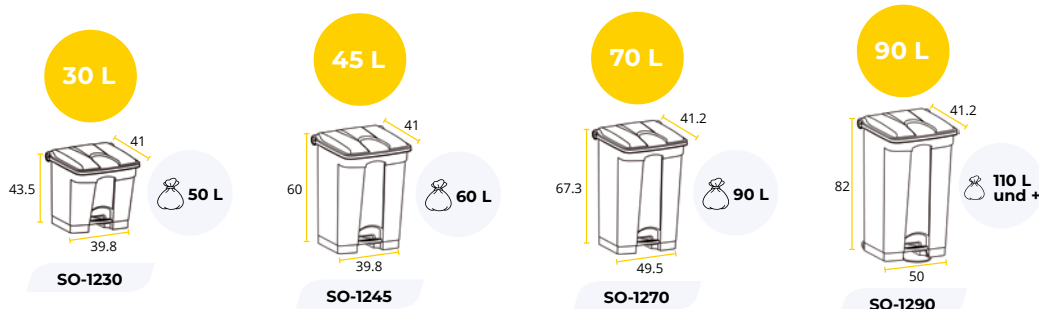

Große komfortable Öffnung. Metallbügel an der Front zur Stabilisierung des 90 L Eimers



90 L Version mit Rollen zum einfachen Transport des vollen Containers



Handfreie Bedienung durch robusten Pedalmechanismus

## SORTIERAUFKLEBER INKLUSIVE

Ordnen Sie den Deckeln eine Abfallart zu. Jeder Sammler wird mit einem Set von 6 Aufklebern geliefert. Alle Sortieraufkleber finden Sie auf **Seite 54**



Mehr Treteimer Varianten auf **Seite 38**



Antibakterielle Treteimer : **siehe Seite 22**

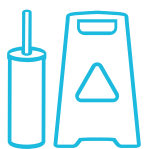

## Sanitärausstattung

**46.** Papierspender

**46.** Hygiene Behälter

**47.** Toilettenbürste

**48.** Warnschilder

**48.** Standschaufel

## PAPIERSPENDER

### KOSMETIKTUCH-SPENDER **Edelstahl 430**

Für eine Standard-Kosmetiktuch-Box (+/- 100 Tücher). Einfaches Auffüllen und Reinigen. Aus poliertem Edelstahl. Wandmontage-Set inklusive.

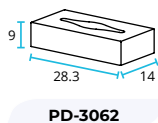

### TOILETTPAPIER-SPENDER FÜR ROLLEN **Pulverbeschichtetes Metall • Edelstahl 430**

Für Jumbo Rollen (200m & 400m). Pulverbeschichtetes Metall (rostfrei). Mit Sichtfenster zur Kontrolle des Füllstandes. Abschließbar. Robuste Konstruktion gegen Vandalismus. Erhältlich in weiss (pulverbeschichtetes Metall) oder Edelstahl gebürstet. Wandmontage-Set inklusive.

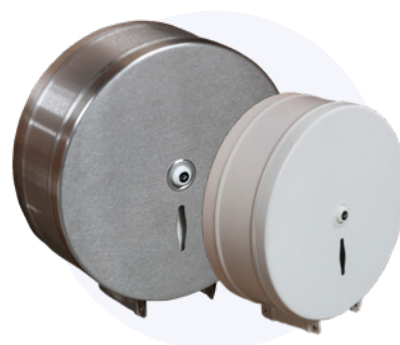
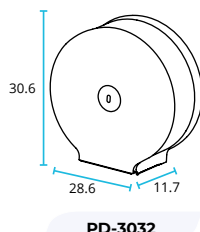
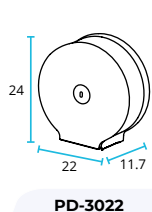
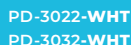

## HYGIENE BEHÄLTER

ABS

Fassungsvermögen von 20L. Zur Verwendung in sanitären Einrichtungen außerhalb des Hauses. Glatte und pflegeleichte Oberflächen. Schmale Form, die leicht zwischen Trennwand und Toilettenbecken passt.

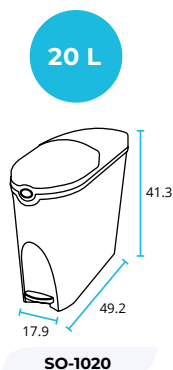

# TOILETTENBÜRSTE

Pulverbeschichtetes Metall • Edelstahl 430

Geschlossener Halter für die Bürste. Artikel TB-1005-SSSTL mit Silikonbürste für zusätzliche Hygiene. Set zur Wandmontage inklusive.

## FREISTEHEND



TB-1002-SSSTL TB-1005-SSSTL

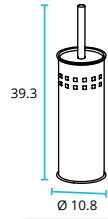

TB-1002

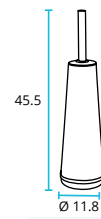

TB-1005



Bürste mit Silikonborsten

## WANDMONTIERT



TB-2002-SSSTL TB-2003-MBLA TB-2003-MSSTL

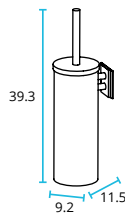

TB-2002

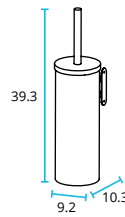

TB-2003



## FARBREFERENZEN

-MBLA MATTSCHWARZ -MSSTL EDELSTAHL POLIERT -SSSTL EDELSTAHL

## PASSENDE PRODUKTE IN MATTSCHWARZER FARBE



Finden Sie die wandmontierten Behälter  
[Seite 8](#)

Alle Sanitärabfallbehälter  
[Seite 21](#)

Abfallbehälter mit Einwurfföffnung  
[Seite 25](#)

## PASSENDE PRODUKTE AUS EDELSTAHL



Toilettenpapier-Spender für Rollen  
[Seite 46](#)

Pedaleimer  
[Seite 21](#)

Modular und selbstlöschend  
[Seite 24](#)

Recycling-Behälter mit Einwurfföffnung  
[Seite 33](#)

# WARNSCHILDER

## Polypropylen

### Erhöhen Sie die Sicherheit in Ihrem Betrieb.

Ein effektives Werkzeug um die Aufmerksamkeit der Passanten zu erregen und die Sicherheit zu erhöhen. Beidseitig bedruckt.



FS-1001-YEL



FS-1011-YEL



FS-1012-YEL



FS-1013-YEL



FS-1014-YEL



FS-1015-YEL



FS-1016-YEL

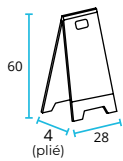

FS-10XX



Faltbar zur einfachen Lagerung oder Transport.



FS-1001-YEL



FS-1011-YEL

# STANDSCHAUFEL

## Polypropylen/Aluminium

Schaufel mit integrierten hinteren Rädern. Weite Öffnung. Ergonomischer Griff mit einem Haken zur Aufbewahrung eines Besens (nicht im Lieferumfang enthalten). Platzsparend für die vertikale Lagerung im geschlossenen Zustand.



DP-1010-BLA

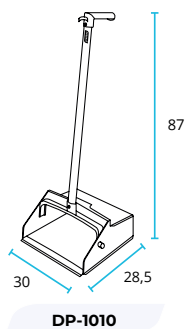

DP-1010



Der Kunststoffrand verhindert Abdrücke auf dem Boden



Blick auf die hinteren Rollen in aufrechter Position



INDEX														Seite
Artikel Nr.	EAN Code	Einzelverpackung in cm			VE-Karton in cm			Karton volumen	VE	Netto Gewicht	Brutto Gewicht	Zolltarifnr.		
		L	B	H	L	B	H	m3		KG/St.	KG/St.			
AT-0030-ALU	4895238701838				26.0	6.5	3.3	0.001	10	0.05	0.06	76151090	5	
AT-0101-BLA	4897020620204	11.5	11.5	15.0	25.0	36.5	17.0	0.015	6	0.36	0.59	73239900	6	
AT-0102-BLA	4897020620167	16.5	17.0	18.5	51.0	18.0	40.0	0.037	6	0.93	1.12	73239900		
AT-0202-DGRY	4897020620617	16.5	7.5	26.7	36.0	26.0	29.0	0.027	6	2.13	2.33	73239900		
AT-0202-SSSTL	4897020629597	16.5	7.5	26.7	36.0	26.0	29.0	0.027	6	1.65	2.30	73239900		
AT-0210-DGRY	4897020626329	11.0	22.0	97.0	35.0	46.0	99.0	0.159	6	3.60	4.60	73239900		
AT-0212-DGRY	4897020626336	12.0	8.0	53.0	26.0	26.0	55.0	0.037	6	2.85	3.10	73239900		
AT-0212-SSSTL	4897020629603	12.0	8.0	53.0	26.0	26.0	55.0	0.037	6	2.40	3.58	73239900		
AT-0213-DGRY	4897020629658							0.033	1	6.45	7.70	73239900		11
AT-0213-SSDG	4897020629665							0.033	1	6.00	8.18	73239900		
AT-0222-DGRY	4897020620624	20.5	7.5	36.2	44.0	26.0	38.5	0.044	6	3.51	3.85	73239900	6	
AT-0232-DGRY	4897020622598	0.0	0.0	0.0	0.0	0.0	0.0	0.112	2	16.83	18.98	73239900	11	
AT-0232-DGRY-BASE	4897020620716	42.0	28.0	8.0	44.0	30.0	18.5	0.024	2	6.90	8.00	73239900		
AT-0232-DGRY-BODY	4897020620723	22.0	17.0	102.5	45.5	18.5	104.5	0.088	2	9.93	10.98	73239900		
AT-0233-DGRY	4897020624400				34.0	28.0	103.0	0.098	1	15.80	17.30	73239900	13	
AT-0234-DGRY	4897020624417				52.0	28.0	103.0	0.150	1	23.10	25.10	73239900		
AT-0252-DGRY	4897020625704				31.0	17.0	70.0	0.037	1	10.20	11.00	73239900	8	
AT-0262-DGRY	4897020625957							0.112	2	16.20	17.50	73239900	12	
AT-0262-DGRY-BASE	4897020622536	42.0	28.0	8.0	44.0	30.0	18.5	0.024	2	6.90	8.00	73239900		
AT-0262-DGRY-BODY	4897020622529	22.0	17.0	102.5	45.5	18.5	104.5	0.088	2	9.30	9.50	73239900		
AT-0291-DGRY	4897020624264	13.5	13.0	56.0	29.0	29.0	60.0	0.050	4	3.00	3.20	73239900	7	
AT-0291-MSSTL	4897020629245	13.5	13.0	56.0	29.0	29.0	60.0	0.050	4	2.00	2.40	73239900		
AT-0292-DGRY	4897020625964							0.066	2	11.00	12.00	73239900	10	
AT-0292-DGRY-BASE	4897020622482	34.5	34.5	8.5	35.5	35.5	20.0	0.025	2	6.50	6.75	73239900		
AT-0292-DGRY-BODY	4897020622475	13.5	11.0	108.5	30.0	12.5	109.0	0.041	2	4.50	5.25	73239900		
AT-0292-MSSTL	4897020629269							0.066	2	9.80	10.80	73239900		
AT-0292-MSSTL-BASE	4897020629283	34.5	34.5	8.5	35.5	35.5	20.0	0.025	2	5.30	5.55	73239900		
AT-0292-MSSTL-BODY	4897020629290	13.5	11.0	108.5	30.0	12.5	109.0	0.041	2	4.50	5.25	73239900		
AT-0292-WORA	4895238701579							0.066	2	11.00	12.00	73239900		
AT-0292-WORA-BASE	4895238701586	34.5	34.5	8.5	35.5	35.5	20.0	0.025	2	6.50	6.75	73239900		
AT-0292-WORA-BODY	4895238701609	13.5	11.0	108.5	30.0	12.5	109.0	0.041	2	4.50	5.25	73239900		
AT-0295-DGRY	4895238702026				86.0	35.0	17.0	0.051	1	7.50		73239900	9	
AT-0295-DSTL	4895238702033				86.0	35.0	17.0	0.051	1	7.50		73239900		
AT-0295-SSSTL	4895238702040				86.0	35.0	17.0	0.051	1	7.50		73239900		
AT-0296-BLA	4895238702057				35.0	35.0	7.0	0.009	1	4.50		73239900	7	
AT-0303-ALU	4897020629795	12.0	9.0	41.0	44.0	39.5	23.0	0.040	6	0.85	1.16	76151090	7	
AT-0325-ALU	4895238700046							0.015	1	3.10	4.20	76151090	10	
AT-0325-ALU-BASE	4897020629801	31.5	31.5	6.5	32.5	32.5	28.5	0.030	4	1.10	1.63	76151090		
AT-0325-ALU-BODY	4897020629818	12.0	9.5	99.0	27.0	21.0	101.5	0.057	4	2.00	2.57	76151090		
AT-0403-MSSTL	4895238700282	13.0	10.0	48.5	33.0	29.0	52.0	0.050	6	1.13	1.53	73239900	7	
AT-0423-MSSTL	4895238700299				21.0	21.0	98.0	0.043	1	6.10	7.60	73239900	10	
AT-0990-DGRY	4897020629399				40.0	37.0	46.0	0.068	1	3.37	4.14	39269090	5.11	
AT-1271-DGRY	4897020622581				36.0	31.5	92.5	0.105	1	13.70	15.20	73239900	13	
AT-1272-DGRY	4897020624899				27.0	32.0	98.0	0.085	1	14.10	15.60	73239900		
AT-1273-DGRY	4897020624905				27.0	50.0	98.0	0.132	1	18.30	20.30	73239900		
AT-2030-BLA	4897020620181				27.0	27.0	72.0	0.052	1	3.50	4.54	73239900	12	
AT-2030-SSSTL	4897020620655				27.0	27.0	72.0	0.052	1	3.20	4.30	73239900		
BH-5000	4895238703207								1			39269090	16	
BH-5001	4895238703214								5			39269090		
BH-5002	4895238703221											39269090		
BH-5003	4895238703238											39269090		
BH-5005	4895238703245													
BH-5008	4895238703160													
BR-0025-CLR	4897020626022	36.0	36.0	35.0	75.0	38.0	72.5	0.207	4	1.30	1.50	39269050	28	
BR-0075-CLR	4897020626039	36.0	36.0	84.0	75.0	38.0	86.5	0.247	2	2.70	4.00	39269050		

Artikel Nr.	EAN Code	Einzelverpackung in cm			VE-Karton in cm			Karton volumen	VE	Netto Gewicht	Brutto Gewicht	Zolltarifnr.	Seite
		L	B	H	L	B	H	m3		KG/St.	KG/St.		
CB-0307-BRN	4895238701913									0.39		39269050	29
CB-0310-BRN	4895238701661									0.46		39269050	
CB-0320-BRN	4895238701920									1.10		39269050	
DP-1010-BLA	4897020624684				90.0	37.0	30.5	0.102	6	1.10	1.23	39269050	48
FR-1002-BLA	4897020620525				50.0	37.0	42.5	0.079	20	0.58	0.63	39269050	18
FR-1003-BLA	4897020620532				58.0	42.0	51.0	0.120	20	0.85	0.90	39269050	
FR-1112-DGRY	4895238700169				50.0	37.0	42.5	0.079	20	0.58	0.63	39269050	
FR-1113-DGRY	4895238700183				58.0	42.0	51.0	0.120	20	0.85	0.90	39269050	
<b>FS-10xx</b>					31.5	28.5	64.0	0.057	10	0.65	0.74	39269050	48
FS-1001-YEL	4897020620396	FS-1012-YEL	4897020625766	FS-1014-YEL	4897020625780	FS-1016-YEL	4897020625803						
FS-1011-YEL	4897020625759	FS-1013-YEL	4897020625773	FS-1015-YEL	4897020625797								
IB-1080-CLR	4895238700244								1	4.17		87168000	42
IB-1080-WHT	4895238700251								1	4.17		87168000	
IB-1090-CLR	4895238700268								1	4.97		87168000	
IB-1090-WHT	4895238700275								1	4.97		87168000	
OD-3352-BLA	4897020622277				42.0	42.0	101.0	0.178	1	6.8	10.00	73239900	25
<b>OD-6140</b>					38.0	38.0	72.5	0.105	1	3.30	4.70	73239900	25.33
OD-6140-MBLA	4895238700695	OD-6140-SGRN	4897020626404	OD-6140-SSSTL	4897020626428	OD-6140-WHT	4895238700701						
OD-6140-SBLU	4897020626398	OD-6140-SRED	4897020626411	OD-6140-SYEL	4897020626435								
PB-1000-BLA	4897020624523	19.0	4.0	6.5	49.0	22.5	22.5	0.030	30	0.22	0.25	73239900	37
PB-1001-BLA	4897020624271	41.5	33.5	17.5	69.5	43.5	56.5	0.167	6	2.95	4.23	87168000	36
PB-1002-BLA	4897020624912	49.0	16.0	36.0	100.0	51.0	39.0	0.199	6	1.67	2.30	87168000	
PB-1005-DGRY	4897020626138	43.0	4.0	13.5	45.0	15.0	21.0	0.014	15	1.65	2.00	73239900	20.36
PB-1006-SSSTL	4897020627975		10.0	15.0	26.0	21.0	20.5	0.011	50	0.10	0.12	73239900	37
PB-1008-CLR	4897020629474	4.8	23.5	46.0	50.0	25.5	47.5	0.061	10	0.73	1.00	39269090	
PB-1009-CLR	4897020629481	3.2	22.5	41.0	42.0	34.0	24.0	0.034	10	0.18	0.38	39269050	
PB-1011-CLR	4895238700053				46.5	44.0	33.5	0.068	6	0.53	0.63	39269050	
PB-1011-GRY	4897020624288				46.5	44.0	33.5	0.068	6	0.50	0.65	39269050	36
PB-1012-BLU	4897020624875				46.5	31.0	33.5	0.048	6	0.46	0.58	39269050	
PB-1012-GRN	4897020624295				46.5	31.0	33.5	0.048	6	0.46	0.58	39269050	
PB-1013-YEL	4897020624301				46.5	31.0	33.5	0.048	6	0.46	0.58	39269050	
PB-1014-BLU	4897020624318				46.5	31.0	33.5	0.048	6	0.46	0.58	39269050	
PB-1014-YEL	4897020625100				46.5	31.0	33.5	0.048	6	0.46	0.58	39269050	
PB-1021-GRY	4897020626015				33.5	36.5	47.0	0.057	10	0.57	0.63	39269050	
PB-1021-WHT	4897020626930				33.5	36.5	47.0	0.057	10	0.57	0.63	39269050	
<b>PB-1030</b>	<i>Pro 10:</i>	<i>46.0</i>	<i>34.0</i>	<i>24.0</i>	48.0	36.0	50.0	0.09	Pro 20	0.26	0.43	39269050	35
PB-1030-BLA	4897020627807	PB-1030-DGN	4897020627920	PB-1030-LGN	4897020627937	PB-1030-RED	4897020627845						
PB-1030-BLU	4897020627814	PB-1030-GRN	4897020627821	PB-1030-ORA	4897020627968	PB-1030-WHT	4897020627944						
PB-1030-BRN	4897020627913	PB-1030-GRY	4897020627838	PB-1030-PUR	4895238701739	PB-1030-YEL	4897020627852						
PB-1031-GRY	4897020627869	<i>29.0</i>	<i>24.0</i>	<i>19.0</i>	50.0	31.0	40.0	0.062	40	0.10	0.15	39269090	35
PB-1032-GRY	4897020627876	<i>29.0</i>	<i>24.0</i>	<i>17.0</i>	50.0	31.0	36.0	0.056	40	0.16	0.21	39269090	
PB-1033-GRY	4897020627883	<i>29.0</i>	<i>24.0</i>	<i>17.0</i>	50.0	31.0	36.0	0.056	40	0.18	0.23	39269090	
PB-1034-GRY	4897020627890	<i>29.0</i>	<i>24.0</i>	<i>40.5</i>	50.0	31.0	42.5	0.066	20	0.64	0.81	39269090	
PB-1035-GRY	4895238701883	<i>30.5</i>	<i>23.0</i>	<i>24.0</i>	49.0	32.5	26.0	0.041	10	0.25	0.35	39269090	
<b>PB-1080</b>					46.0	32.5	106.0	0.16	6	2.00	2.85	39269050	35
PB-1080-BLA	4897020626893	PB-1080-GRN	4897020626916	PB-1080-WHT	4897020626947								
PB-1080-BLU	4897020626909	PB-1080-GRY	4897020620549	PB-1080-YEL	4897020629535								
PB-1080-CLR	4897020629412				48.5	33.5	132.0	0.214	6	2.00	2.85	39269050	35
PB-1081-GRY-LID	4897020620556				53.0	35.5	53.0	0.100	10	0.62	0.79	39269050	36
<b>PB-1090</b>					46.0	32.5	126.0	0.188	6	2.80	3.22	39269050	35
PB-1090-BLA	4897020626442	PB-1090-GRN	4897020626466	PB-1090-WHT	4897020626954								
PB-1090-BLU	4897020626459	PB-1090-GRY	4897020622932	PB-1090-YEL	4897020627951								
PB-1090-CLR	4897020629429				46.5	32.5	150.5	0.227	6	2.80	3.22	39269050	35
PB-1105-DGRY	4897020626961	13.5	3.5	29.0	43.0	20.0	32.0	0.028	15	1.10	1.33	73239900	19.20

Artikel Nr.	EAN Code	Einzelverpackung in cm			VE-Karton in cm			Karton volumen	VE	Netto Gewicht	Brutto Gewicht	Zolltarifnr.	Seite		
		L	B	H	L	B	H	m3		KG/St.	KG/St.				
PB-1121-GRY	4897020627012				40.5	28.5	34.0	0.039	10	0.49	0.59	39269050	19		
PB-1121-WHT	4897020627029				40.5	28.5	34.0	0.039	10	0.49	0.59	39269050			
PB-1122-BLA	4895238700060				43.0	28.5	38.0	0.047	10	0.36	0.48	39269050	19.31		
PB-1122-BLU	4895238700077				43.0	28.5	38.0	0.047	10	0.36	0.48	39269050			
PB-1122-YEL	4895238700084				43.0	28.5	38.0	0.047	10	0.36	0.48	39269050			
<b>PB-1140</b>					40.5	28.5	84.0	0.096	6	1.28	1.53	39269050			
<b>PB-1140-BLA</b>	4895238700091	<b>PB-1140-GRY</b>	4897020627036	<b>PB-1140-WHT</b>	4897020627043										
PB-1142-GRY	4897020627715									2.87		39269050	31		
PB-1142-WHT	4897020627739									2.87		39269050			
PB-1143-BBLU	4895238700114									1.64		39269050			
PB-1143-BLA	4895238700107									1.64		39269050			
PB-1143-BYEL	4895238700121									1.64		39269050	20		
PB-1280-GRY	4897020627630									4.14	5.44	39269050			
PB-1280-WHT	4897020627654									4.14	5.44	39269050			
PB-1290-GRY	4897020627678									4.94	5.81	39269050			
PB-1290-WHT	4897020627692									4.94	5.81	39269050	25		
PB-1320-WHT	4897020629825				35.0	25.0	67.5	0.591	5	1.07	1.20	39269050			
PB-1321-WHT	4895238700237									2.17		39269050			
PB-3140-BLA	4897020620143				37.0	37.0	73.0	0.100	1	5.20	7.29	73239900			
PB-3140-MSSTL	4897020620150				37.0	37.0	73.0	0.100	1	4.80	6.80	73239900	28		
PB-3142-BLA	4897020629320				43.0	43.0	72.0	0.133	1	7.20	9.20	73239900			
PB-3143-BLA	4897020629337				43.0	43.0	72.0	0.133	1	6.80	8.80	73239900	46		
PD-3022-SSSTL	4897020622369	27.8	13.0	26.0	53.0	47.5	25.7	0.065	8	1.20	1.43	73249000			
PD-3022-WHT	4897020620402	27.8	13.0	26.0	53.0	47.5	25.7	0.065	8	1.30	1.53	73249000			
PD-3032-SSSTL	4897020622376	30.0	30.0	12.7	61.0	53.0	31.5	0.103	8	1.65	1.95	73249000			
PD-3032-WHT	4897020620419	30.0	30.0	12.7	61.0	53.0	31.5	0.103	8	1.75	2.11	73249000			
PD-3062-MSSTL	4897020622420	29.5	14.4	7.0	37.5	31.0	60.5	0.070	20	0.86	0.99	73249000			
<b>RC-2003</b>									1	2.10	2.10	39269090	26.40.42		
<b>RC-2003-BLA</b>	4897020625186	<b>RC-2003-BLU</b>	4897020625193	<b>RC-2003-GRY</b>	4897020625216			<b>RC-2003-WHT</b>	4897020625230						
<b>RC-2005</b>									1	3.10	3.10	39269090			
<b>RC-2005-BLA</b>	4897020625254							<b>RC-2005-GRY</b>	4897020625278			<b>RC-2005-WHT</b>		4897020625292	
<b>RC-2013</b>					51.0	51.0	17.0	0.044	4	0.65	0.91	39269090			
<b>RC-2013-BLA</b>	4897020625315							<b>RC-2013-GRY</b>	4897020625339			<b>RC-2013-WHT</b>		4897020625353	
<b>RC-2015</b>					59.0	59.0	16.0	0.056	6	1.28	1.53	39269050	24.32		
<b>RC-2015-BLA</b>	4897020625377							<b>RC-2015-GRY</b>	4897020625391			<b>RC-2015-WHT</b>		4897020625414	
RC-2025-GRY	4897020625438				59.0	59.0	16.0	0.056	2	0.82	1.30	39269090	46		
RC-2092-BLA	4897020625445				44.8	44.8	21.5	0.043	1	3.31	4.01	87168000			
SE-4040-BLA	4897020626213				38.5	38.5	79.0	0.117	1	14.50	16.00	73239900			
SE-4040-SIL	4897020626237				38.5	38.5	79.0	0.117	1	14.50	16.00	73239900			
SE-4040-SSSTL	4897020626220				38.5	38.5	79.0	0.117	1	12.50	14.00	73239900			
SE-4040-WHT	4897020626244				38.5	38.5	79.0	0.117	1	14.50	16.00	73239900			
SE-4041-BLA	4897020626299	29.0	3.5	35.0	38.0	38.0	31.0	0.045	10	1.60	2.10	73239900			
SE-4041-SIL	4897020626312	29.0	3.5	35.0	38.0	38.0	31.0	0.045	10	1.60	2.10	73239900			
SE-4041-SSSTL	4897020626305	29.0	3.5	35.0	38.0	38.0	31.0	0.045	10	1.60	2.10	73239900			
SE-4041-WHT	4897020626923	29.0	3.5	35.0	38.0	38.0	31.0	0.045	10	1.60	2.10	73239900			
SE-4140-BLA	4897020626251				38.5	38.5	79.0	0.117	1	13.00	14.50	73239900			
SE-4140-SIL	4897020626275				38.5	38.5	79.0	0.117	1	13.00	14.50	73239900			
SE-4140-SSSTL	4897020626268				38.5	38.5	79.0	0.117	1	11.20	12.50	73239900			
SE-4140-WHT	4897020626282				38.5	38.5	79.0	0.117	1	13.00	14.50	73239900			
SO-1020-WHT	4895238701937				49.5	35.5	84.5	0.148	4	1.77		39269050		46	
SO-1120-WHT	4897020629641				55.0	51.0	95.0	0.266	1	10.30	12.40	87168000		23.43	
<b>SO-1230 KORPUSSE</b>					40.0	38.5	87.0	0.13	8	1.64	1.81	39269050	22.38.39		
<b>SO-1230-BLA-BASE</b>	4897020629894	<b>SO-1230-GRY-BASE</b>	4897020623410			<b>SO-1230-WHT-BASE</b>	4897020623427								
<b>SO-1230-DGRY-BASE</b>	4895238700893	<b>SO-1230-RED-BASE</b>	4897020624165			<b>SO-1230-YEL-BASE</b>	4897020624370								

Artikel Nr.	EAN Code	Einzelverpackung in cm			VE-Karton in cm			Karton volumen	VE	Netto Gewicht	Brutto Gewicht	Zolltarifnr.	Seite
		L	B	H	L	B	H	m3		KG/St.	KG/St.		
<b>SO-1230 MONTIERT</b>					42.5	42.0	45.5	0.081	1	2.19	2.51	39269050	
SO-1230-BLA	4897020629962	SO-1230-DYEL 4895238700916			SO-1230-GYEL 4897020623014				SO-1230-WHT 4897020622635				
SO-1230-DBLU	4895238700848	SO-1230-GBLU 4897020622987			SO-1230-RED 4897020624820				SO-1230-WRED 4897020623052				
SO-1230-DBRN	4895238700855	SO-1230-GBRN 4895238700923			SO-1230-WBLU 4897020623021				SO-1230-WYEL 4897020623069				
SO-1230-DGRN	4895238700862	SO-1230-GGRN 4897020622994			SO-1230-WBRN 4895238700930				SO-1230-YEL 4897020622642				
SO-1230-DGRY	4895238700886	SO-1230-GRED 4897020623007			SO-1230-WDGR 4895238701623								
SO-1230-DRED	4895238700879	SO-1230-GRY 4897020622628			SO-1230-WGRN 4897020623038								
SO-1230-DWHT	4895238700909	SO-1230-GWHT 4897020625971			SO-1230-WGRY 4897020623045								
<b>SO-1245 KORPUSSE</b>					40.0	38.5	117.0	0.180	8	2.10	2.31	39269050	
SO-1245-BLA-BASE	4897020629900	SO-1245-GRY-BASE 4897020623441			SO-1245-WHT-BASE 4897020623458								
SO-1245-DGRY-BASE	4895238701005	SO-1245-RED-BASE 4897020624172			SO-1245-YEL-BASE 4897020624202								
<b>SO-1245 MONTIERT</b>					42.5	42.0	62.0	0.111	1	2.65	3.01	39269050	
SO-1245-BLA	4897020629979	SO-1245-DYEL 4895238701036			SO-1245-GYEL 4897020623106				SO-1245-WHT 4897020622673				
SO-1245-DBLU	4895238700954	SO-1245-GBLU 4897020623076			SO-1245-RED 4897020624837				SO-1245-WRED 4897020623144				
SO-1245-DBRN	4895238700961	SO-1245-GBRN 4895238701043			SO-1245-WBLU 4897020623113				SO-1245-WYEL 4897020623151				
SO-1245-DGRN	4895238700978	SO-1245-GGRN 4897020623083			SO-1245-WBRN 4895238701050				SO-1245-YEL 4897020622680				
SO-1245-DGRY	4895238700992	SO-1245-GRED 4897020623090			SO-1245-WDGR 4895238701630								
SO-1245-DRED	4895238700985	SO-1245-GRY 4897020622666			SO-1245-WGRN 4897020623120								
SO-1245-DWHT	4895238701029	SO-1245-GWHT 4897020625988			SO-1245-WGRY 4897020623137								
<b>DECKEL für SO-1230 + SO-1245</b>					52.0	42.0	42.0	0.092	8	0.55	0.70	39269050	
SO-1245-BLA-LID	4897020629917	SO-1245-DGRY-LID 4895238701012			SO-1245-WHT-LID 4897020623519								
SO-1245-BLU-LID	4897020623472	SO-1245-GRN-LID 4897020623489			SO-1245-RED-LID 4897020623496								
SO-1245-BRN-LID	4895238700947	SO-1245-GRY-LID 4897020623502			SO-1245-YEL-LID 4897020623526								
<b>SO-1270 KORPUSSE</b>					49.0	40.0	120.0	0.235	6	3.50	3.87	39269050	
SO-1270-BLA-BASE	4897020629924	SO-1270-GRY-BASE 4897020623540			SO-1270-WHT-BASE 4897020623557								
SO-1270-DGRY-BASE	4895238701104	SO-1270-RED-BASE 4897020624189			SO-1270-YEL-BASE 4897020623991								
<b>SO-1270 MONTIERT</b>					52.2	43.0	69.8	0.157	1	4.33	4.93	39269050	
SO-1270-BLA	4897020629986	SO-1270-DYEL 4895238701128			SO-1270-GYEL 4897020623199				SO-1270-WHT 4897020622697				
SO-1270-DBLU	4895238701067	SO-1270-GBLU 4897020623168			SO-1270-RED 4897020624844				SO-1270-WRED 4897020623236				
SO-1270-DBRN	4895238701210	SO-1270-GBRN 4895238701227			SO-1270-WBLU 4897020623205				SO-1270-WYEL 4897020623243				
SO-1270-DGRN	4895238701074	SO-1270-GGRN 4897020623175			SO-1270-WBRN 4895238701234				SO-1270-YEL 4897020620877				
SO-1270-DGRY	4895238701098	SO-1270-GRED 4897020623182			SO-1270-WDGR 4895238701647								
SO-1270-DRED	4895238701081	SO-1270-GRY 4897020620693			SO-1270-WGRN 4897020623212								
SO-1270-DWHT	4895238701111	SO-1270-GWHT 4897020625995			SO-1270-WGRY 4897020623229								
<b>SO-1290 KORPUSSE</b>					49.0	40.0	142.5	0.279	6	4.30	4.73	87168000	
SO-1290-BLA-BASE	4897020629931	SO-1290-GRY-BASE 4897020623571			SO-1290-WHT-BASE 4897020623588								
SO-1290-DGRY-BASE	4895238701173	SO-1290-RED-BASE 4897020624196			SO-1290-YEL-BASE 4897020624387								
<b>SO-1290 MONTIERT</b>					52.2	43.0	84.5	0.190	1	5.13	5.80	87168000	
SO-1290-BLA	4897020624363	SO-1290-DYEL 4895238701203			SO-1290-GYEL 4897020623304				SO-1290-WHT 4897020623342				
SO-1290-DBLU	4895238701135	SO-1290-GBLU 4897020623267			SO-1290-RED 4897020624851				SO-1290-WRED 4897020623359				
SO-1290-DBRN	4895238701258	SO-1290-GBRN 4895238701265			SO-1290-WBLU 4897020623311				SO-1290-WYEL 4897020623366				
SO-1290-DGRN	4895238701142	SO-1290-GGRN 4897020623274			SO-1290-WBRN 4895238701272				SO-1290-YEL 4897020624868				
SO-1290-DGRY	4895238701166	SO-1290-GRED 4897020623281			SO-1290-WDGR 4895238701654								
SO-1290-DRED	4895238701159	SO-1290-GRY 4897020623298			SO-1290-WGRN 4897020623328								
SO-1290-DWHT	4895238701197	SO-1290-GWHT 4897020626008			SO-1290-WGRY 4897020623335								
<b>DECKEL für SO-1270 + SO-1290</b>					54.0	44.0	44.0	0.105	6	0.83	1.07	39269050	
SO-1290-BLA-LID	4897020629948	SO-1290-DGRY-LID 4895238701180			SO-1290-WHT-LID 4897020623649								
SO-1290-BLU-LID	4897020623601	SO-1290-GRN-LID 4897020623618			SO-1290-RED-LID 4897020623625								
SO-1290-BRN-LID	4895238701241	SO-1290-GRY-LID 4897020623632			SO-1290-YEL-LID 4897020623656								
SO-2104-MSSTL	4897020624219				72.0	56.0	19.0	0.077	1	5.50	6.90	87168000	
SO-3104-MSSTL	4895238701753				72.0	56.0	19.0	0.077	1	4.80	6.20	87168000	23.433
SO-3105-MSSTL	4897020629436				72.0	56.0	19.0	0.077	1	6.30	7.70	87168000	
SO-6003-MBLA	4897020624929	18.5	18.5	28.3	57.5	39.0	30.0	0.067	6	0.78	1.35	73239900	
SO-6003-MSSTL	4897020620051	18.5	18.5	28.3	57.5	39.0	30.0	0.067	6	0.78	1.35	73239900	21

Artikel Nr.	EAN Code	Einzelverpackung in cm			VE-Karton in cm			Karton volumen	VE	Netto Gewicht	Brutto Gewicht	Zolltarifnr.	Seite
		L	B	H	L	B	H	m3		KG/St.	KG/St.		
SO-6003-WHT	4897020620044	18.5	18.5	28.3	57.5	39.0	30.0	0.067	6	0.78	1.35	73239900	21
SO-6005-MBLA	4897020625032	23.5	22.5	29.5	49.0	47.0	32.0	0.074	4	0.91	1.86	73239900	
SO-6005-MSSTL	4897020620075	23.5	22.5	29.5	49.0	47.0	32.0	0.074	4	0.91	1.86	73239900	
SO-6005-WHT	4897020620068	23.5	22.5	29.5	49.0	47.0	32.0	0.074	4	1.06	1.86	73239900	
SO-6012-MSSTL	4897020620099	26.5	26.0	40.5	54.0	28.0	42.5	0.064	2	1.80	2.99	73239900	
SO-6012-WHT	4897020620082	26.5	26.0	40.5	54.0	28.0	42.5	0.064	2	1.82	2.99	73239900	
SO-6020-MSSTL	4897020620884	31.0	30.5	45.8	63.0	32.5	48.0	0.098	2	2.43	3.40	73239900	
SO-6020-WHT	4897020622192	31.0	30.5	45.8	63.0	32.5	48.0	0.098	2	2.43	3.40	73239900	
SO-6030-MBLA	4897020626985	31.0	31.5	66.0	33.5	33.0	67.5	0.075	1	3.70	4.80	73239900	
SO-6030-MSSTL	4897020620891	31.0	31.5	66.0	33.5	33.0	67.5	0.075	1	3.50	5.00	73239900	
SO-6030-WHT	4897020622505	31.0	31.5	66.0	33.5	33.0	67.5	0.075	1	3.70	4.80	73239900	
SO-6205-SSSTL	4897020627906	26.0	26.0	33.8	57.0	57.0	35.0	0.102	4	1.04	1.78	73239900	
ST-0210-GRY	4895238700312				26.5	20.0	63.0	0.033	6	0.41		39269050	
ST-0210-WHT	4895238700343				26.5	20.0	63.0	0.033	6	0.41		39269050	
ST-0225-GRY	4895238700374				34.5	26.0	72.0	0.065	5	0.81		39269050	
ST-0225-WHT	4895238700404				34.5	26.0	72.0	0.065	5	0.81		39269050	
ST-0250-GRY	4895238700435				40.0	30.0	73.5	0.088	4	1.39		39269050	
ST-0250-WHT	4895238700466				40.0	30.0	73.5	0.088	4	1.39		39269050	
<b>AUFKLEBER SETS</b>												49111090	54
<b>STICKER-SHEET1</b>	4895238700558	<b>STICKER-SHEET3</b>	4895238701784		<b>STICKER-SHEET7</b>	4895238701876							
<b>STICKER-SHEET2</b>	4895238701760	<b>STICKER-SHEET4</b>	4895238701791										
TB-1002-SSSTL	4897020624691	10.5	10.5	28.0	44.0	33.0	58.0	0.084	24	0.41	0.53	96039099	47
TB-1005-SSSTL	4897020629443	12.3	12.3	33.5	51.0	38.5	35.0	0.069	12	0.63	0.77	96039099	
TB-2002-SSSTL	4897020624967	12.5	10.0	27.5	30.0	30.0	44.0	0.040	12	0.70	0.88	96039099	
TB-2003-MBLA	4897020629634	9.5	9.5	27.5	40.0	30.0	28.5	0.034	12	0.70	0.88	96039099	
TB-2003-MSSTL	4897020625537	9.5	9.5	27.5	40.0	30.0	28.5	0.034	12	0.70	0.88	96039099	19
WB-0125-GRY	4897020626343				25.0	34.0	65.0	0.055	6	0.66		39269090	19
WB-1042-BLA	4897020624936	25.5	25.5	30.5	53.0	53.0	32.5	0.091	4	1.10	1.65	73239900	18
WB-1042-BRN	4897020624943	25.5	25.5	30.5	53.0	53.0	32.5	0.091	4	1.10	1.65	73239900	
WB-1051-BEI	4897020620907	26.0	26.0	29.0	53.0	53.0	31.0	0.087	4	1.80	2.30	73239900	
WB-1051-BLA	4897020620433	26.0	26.0	29.0	53.0	53.0	31.0	0.087	4	1.80	2.30	73239900	
WB-1051-SSSTL	4897020620914	26.0	26.0	29.0	53.0	53.0	31.0	0.087	4	1.80	2.30	73239900	
WB-1242-BLA	4895238701951	26.5	26.5	35.0	53.0	53.0	38.0	0.107	4	2.00	2.75	73239900	30
WB-1251-BLA	4897020624424	26.5	26.5	32.5	56.0	56.0	35.0	0.110	4	2.36	2.90	73239900	
WB-1251-SSSTL	4897020624431	26.5	26.5	32.5	56.0	56.0	35.0	0.110	4	2.36	2.90	73239900	
WB-1252-BLA	4897020624516	26.5	26.5	32.5	56.0	56.0	35.0	0.110	4	2.36	2.90	73239900	
WB-1252-SSSTL	4897020624509	26.5	26.5	32.5	56.0	56.0	35.0	0.110	4	2.36	2.90	73239900	
WB-1253-BLA	4897020629511	26.5	26.5	32.5	56.0	56.0	35.0	0.110	4	2.00	2.50	73239900	
WB-1253-SSSTL	4897020629528	26.5	26.5	32.5	56.0	56.0	35.0	0.110	4	2.00	2.50	73239900	
WB-1261-BLA	4897020624707				36.5	36.5	48.0	0.064	1	5.30	6.80	73239900	31
WB-1261-SSSTL	4897020624714				36.5	36.5	48.0	0.064	1	5.30	6.80	73239900	
WB-1271-BLA	4897020624721				36.5	36.5	68.5	0.091	1	7.30	9.30	73239900	
WB-1271-SSSTL	4897020624738				36.5	36.5	68.5	0.091	1	7.30	9.30	73239900	
WM-3020-WHT	4897020627050				36.0	20.0	51.0	0.037	1	2.90	3.60	73239900	8.20
WM-3021-DGRY	4895238700817				36.0	20.0	51.0	0.037	1	2.90	3.60	73239900	
WM-3040-WHT	4897020627067				41.0	23.0	68.0	0.064	1	5.40	6.30	73239900	
WM-3041-DGRY	4895238700824				41.0	23.0	68.0	0.064	1	5.40	6.30	73239900	
WS-0101-SSSTL	4895238703177											73239900	15
WS-0102-SSSTL	4895238703184											73239900	
WS-0103-SSSTL	4895238703191											73239900	
WS-0112-CBLA	4895238700626								1	39.5		39249000	14.15
WS-0113-CBLA	4895238700633								1	56.5		39249000	
WS-0121-CBLA	4895238700640								1	29.0		39249000	

# AUFKLEBER SETS

## MIX & MATCH UND SO-12XX



WB-1251-1252-1253



WB-1261 UND WB-1271



Sortiment BR



WB-10xx



### STICKER-SHEET1

A4 - 220 X 310 mm

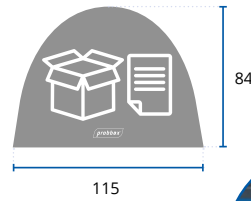

### STICKER-SHEET2

A6 - 105 X 148 mm

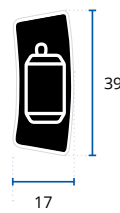

### STICKER-SHEET3

A4 - 310 X 220 mm

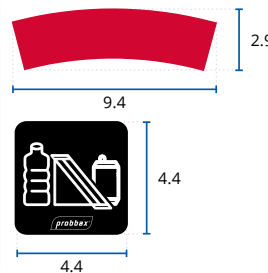

### STICKER-SHEET4

A4 - 220 X 310 mm

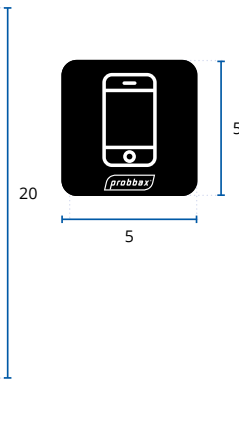
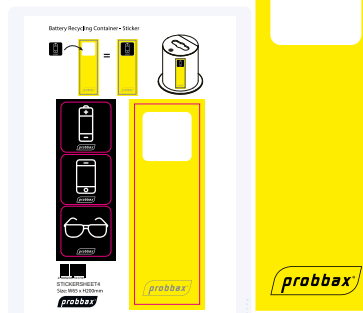













### STICKER-SHEET7





A6 - 105 X 148 mm



# KOMBINATIONSTABELLE FÜR BEHÄLTER UND BEUTEL

Artikel Nr.	Container Größe in Liter	Umfang der oberen Öffnung oder des Inneneimers		Abfallbeutel Mindestgröße		
				Breite	Höhe	
FR-1002 / FR-1112	6L	105 cm		46 cm	53 cm	
FR-1003 / FR-1113	13L	85 cm		54 cm	60 cm	
PB-1140	40L	124 cm		72 cm	58 cm	
PB-1080	60L	143 cm		83 cm	96 cm	
PB-1090	80L				114 cm	
PB-3140	40L	126 cm		63 cm	104 cm	
PB-3142						
PB-3143						
OD-3352	52L	112 cm (Liner)		54 cm	101 cm	
OD-6140	40L	101 cm		54 cm	60 cm	
SE-4040	51L	96 cm		49 cm	84 cm	
SE-4140	36L	81 cm				
SO-1120	120L	196 cm		200 cm	149 cm	
SO-1230	30L	136 cm		86 cm	79 cm	
SO-1245	45L				96 cm	
SO-1270	70L	153 cm		96 cm	107 cm	
SO-1290	90L				122 cm	
SO-2104	110L	119 cm		103 cm	133 cm	
SO-3104						
SO-3105						
SO-6003	3L	51 cm		27 cm	47 cm	
SO-6005	5L	60 cm		31 cm	50 cm	
SO-6012	12L	75 cm		39 cm	63 cm	
SO-6020	20L	90 cm		46 cm	70 cm	
SO-6030	30L				90 cm	
ST-0210	10L	75 cm			49 cm	50 cm
ST-0225	25L	104 cm			67 cm	68 cm
ST-0250	50L	123 cm	80 cm		87 cm	
WB-0125	25L	103 cm		81 cm	107 cm	
WB-1042	10L	70 cm		35 cm	54 cm	
WB-1051		71 cm			53 cm	
WM-3020 / 3021	20L	95 cm		55 cm	82 cm	
WM-3040 / 3041	40L	109 cm		63 cm	101 cm	

## EIMER MIT ABTEILEN

WB-1242	10L		2 x 5 L Abfallbeutel
WB-1251	13L		3 x 5 L Abfallbeutel
WB-1252			
WB-1253	13L		1 x 5 L und 1 x 10 L Abfallbeutel
WB-1261	40L		1 x 20 L und 2 x 10 L Abfallbeutel
WB-1271	60L		1 x 30 L und 2 x 15 L Abfallbeutel



Manufacturer of waste management solutions  
Fabricant de solutions pour la gestion des déchets  
Fabricante de soluciones para la gestión de residuos  
Hersteller von Abfalllösungen  
Fabrikant van afval oplossingen  
Fabbricante di soluzioni per la gestione dei rifiuti

## AKTUELLES HÄNDLERNETZ

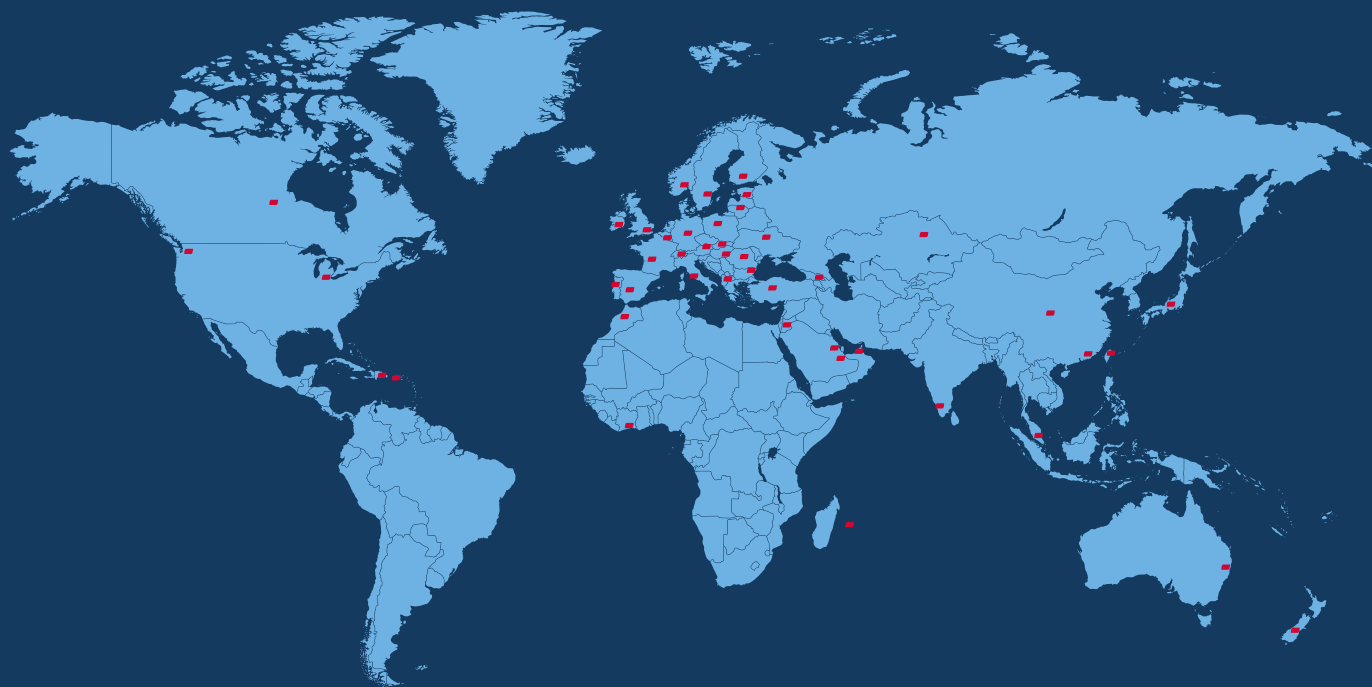

Kontaktieren Sie uns noch heute um ein erfolgreicher Probbax-Vertreter in der Schweiz oder in Österreich zu werden.



### Europa

17a rue des Tilleuls  
L-8832 Rombach  
Luxembourg  
info@probbax.com

### Asien

Office 1, Level 1, The Hive,  
33-35 Hillier Street,  
Sheung Wan  
Honk Kong SAR.  
info@probbax.com

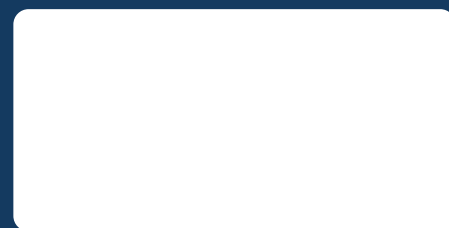

[WWW.PROBBAX.COM](http://WWW.PROBBAX.COM)